

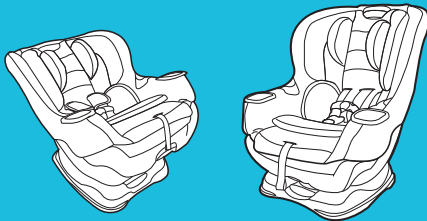

Extend2Fit

CONVERTIBLE CAR SEAT

Read This Instruction Manual



Do not install or use this child restraint until you read and understand the instructions in this manual.

FAILURE TO PROPERLY USE THIS CHILD RESTRAINT INCREASES THE RISK OF SERIOUS INJURY OR DEATH IN A SUDDEN STOP OR CRASH.

1 Important

Pages 6-23

1-A A Quick Guide to Your Manual

1-B Welcome to the Graco Family

1-C Right Mode of Use

1-D Before You Begin

Register This Car Seat

If You Need Help

Certification

Car Seat's Useful Life

Vehicle Seat Protection

Warm Weather Use

1-E Safety Warnings

2 Features

Pages 24-29

2-A Car Seat Features

3 Rear-Facing Use

Pages 30-47

- 3-A Rear-Facing**
- 3-B Installing Rear-Facing With LATCH Straps**
- 3-C Install Rear-Facing With Vehicle Seat Belt**

4 Forward-Facing Use

Pages 48-61

- 4-A Forward-Facing**
- 4-B Installing Forward-Facing With LATCH Straps**
- 4-C Install Forward-Facing With Vehicle Seat Belt**

5 Securing Child

Pages 62-69

5-A Securing Child 5-Point Harness

6 Accessories

Page 70

7 Moving the LATCH Strap

Pages 71-73

8 Additional Information

Pages 74-84

- 8-A How to Remove LATCH and Top Tether**
- 8-B Choosing Vehicle Seat Location**
- 8-C Unsafe Vehicle Seat Locations**
- 8-D Vehicle Seat Belts**

9 Cleaning Seat Pad

Pages 85-95

- 9-A Cleaning Seat Pad**
- 9-B Cleaning Crotch Buckle**
- 9-C Cleaning Harness and LATCH Straps**

1-A A Quick Guide to Your Manual

This car seat is for children: *Rear-Facing: 4-50 lb (1.8-22.5 kg)*

Forward Facing: 22-65 lb (10-30 kg)

- Children less than 22 lb (10 kg) **MUST** use this car seat rear-facing. Review section 1-C for more information.

Car Seat Assembly (On Select Models)

Adult Assembly Required

1. Attach Cup Holders

You MUST attach cup holders. Remove seat cover. Line up tab on bottom of cupholder with hole in shell. Press and snap into place. Replace cover.

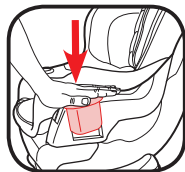
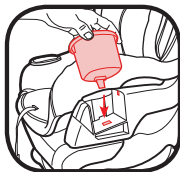

Get to Know Your Car Seat

Review section 2-A to see all of the features of this car seat.

What Seating Location Should I Use?

The best seating location for this car seat is one that:

- Is recommended by your vehicle owner's manual, and

- Results in a secure installation of this car seat.

Some vehicles have specific requirements for where the car seat can be installed, so be sure to check your vehicle owner's manual for available seating positions, if any.

Review section 8-B, 8-C of this manual AND your vehicle owner's manual.

According to accident statistics, the safest place for your child in any vehicle is the back seat. The center of the back seat can be the safest during a possible side impact.



i
1 Important

Which Installation Method Should I Use?

This car seat can be installed in your vehicle using either the vehicle seat belt **OR** the LATCH system. Both are equally safe to use. **DO NOT USE BOTH AT THE SAME TIME.**

Vehicle Seat Belt: Review section 8 and your vehicle owner's manual to learn how to install your car seat with the vehicle seat belts.

LATCH: The LATCH system allows you to securely attach your safety seat in your car without using the vehicle seat belt and possibly to get a better fit. All 2003 and newer model year vehicles are required to have a LATCH system, although some manufacturers began including LATCH earlier. Some vehicle owner manuals use the term ISOFIX to identify the LATCH system.

What is LATCH?

LATCH consists of lower anchors and top tether anchors, which are built-in to your vehicle, and connecting hooks that are built-in to your car seat. Lower anchors are used **INSTEAD** of the vehicle's seat belt to secure the child seat to the vehicle. Top tethers are used **IN ADDITION** to the lower anchors **OR** the vehicle's seat belt to secure a forward-facing car seat to the vehicle.

Review your vehicle's owner manual for exact location and use.

**Vehicle Top Tether
Anchor Points**

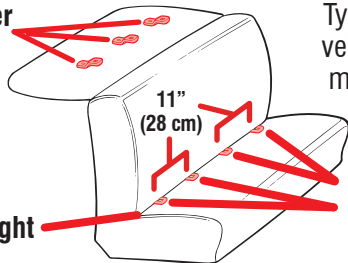

Typical seat in a passenger vehicle. Other vehicle types may have different LATCH locations.

Vehicle Seat Belt

**Vehicle Lower
Anchor Points**



When Installing Rear-Facing & Forward-Facing

LATCH System

LATCH consists of two lower anchors, which are built-in to your vehicle, and connectors that are built-in your car seat.

Review section 3-B & 4-B of this manual AND your vehicle owner's manual.

LATCH can ONLY be used if the vehicle LATCH anchor spacing is 11 inches (28 cm) from the center of one LATCH anchor to the center of the other LATCH anchor.

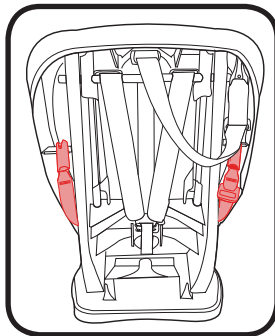
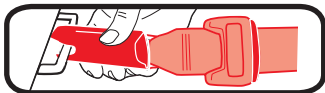

Vehicle Seat Belt

There are two types of vehicle seat belts that can be used. Lap/Shoulder Seat Belt or Lap Only Seat Belt.

Review section 3-C & 4-C of this manual AND your vehicle owner's manual.

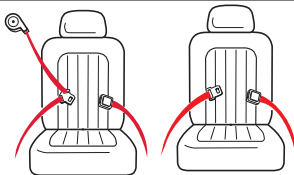

i 1 Important

Does Your Car Seat Fit Your Child Correctly?

To make sure your child is secured properly, review section 3 and 4 to understand all of the actions you need to take to properly adjust the car seat to fit your child.

For Rear-Facing, You Need to Adjust:

Harness Height, Rear-Facing (A)

Harness straps at or just below the child's shoulders and top of head **must** be at least 1" (2.5 cm) below the headrest adjustment lever (B). Review section 5.

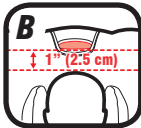

Buckle Position (C)

The correct slot is the one that is closest to your child without being underneath them. Review section 5.

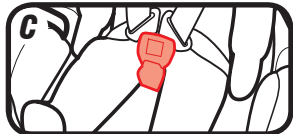

Harness Tightness (D)

If your fingers slide off the harness straps without pinching the straps, it is tight enough. Review section 5.

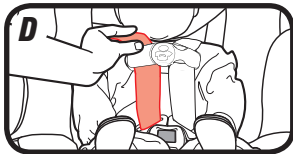

For Forward-Facing, You Need to Adjust:

Harness Height, Forward-Facing (A)

Harness straps at or just above the child's shoulders and top of child's ears below top of headrest **(B)**. Review section 5.

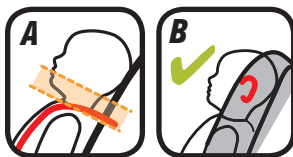

Buckle Position (C)

The crotch strap must be in the front-most slot when forward facing.

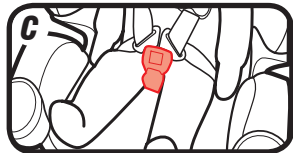

Harness Tightness (D)

If your fingers slide off the harness straps without pinching the straps, it is tight enough. Review section 5.

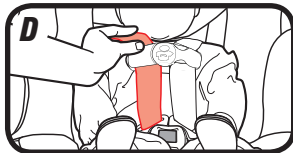

i 1 Important

Rear-Facing Installation

Car Seat Does Not Move More than 1" (2.5 cm) at the Belt Path (A)

Review section 3

Check level indicator (B)

Review section 3

Harness Straps at or Just Below Child's Shoulders (C)

Review section 5

Chest Clip Even With Armpits (D)

Review section 5

Cannot Pinch Harness Straps at the Shoulder (E)

Review section 5

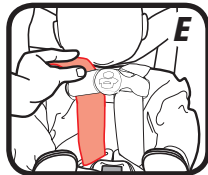
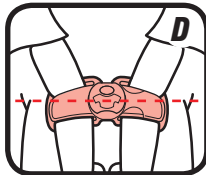
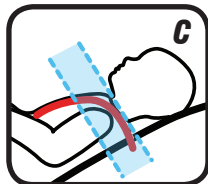
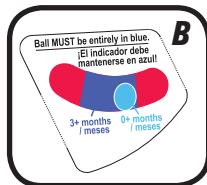
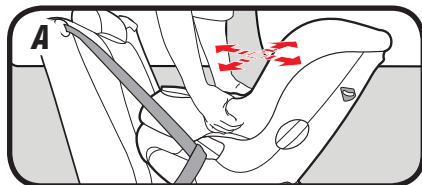

Forward-Facing Installation

Use the top tether strap when using forward-facing (A)

When used properly, the top tether helps reduce injury in a sudden stop or crash.

Review section 4

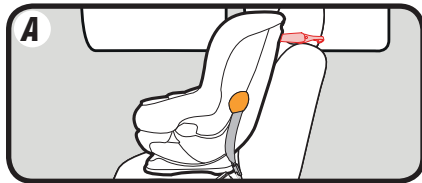

Car Seat Does Not Move More than 1" (2.5 cm) at the Belt Path (B)

Review section 4

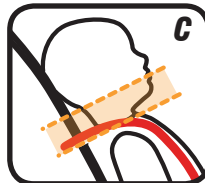
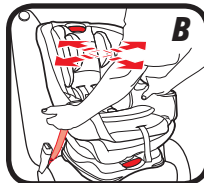

Harness Straps at or Just Above Child's Shoulders (C)

Review section 5

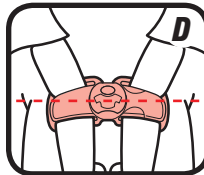

Chest Clip Even With Armpits (D)

Review section 5

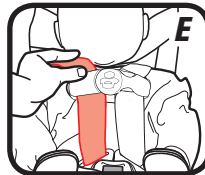

Cannot Pinch Harness Straps at the Shoulder (E)

Review section 5

i 1 Important



1 Important

1-B Welcome to the Graco Family!

Your child's safety depends on you. No car seat can guarantee protection from injury in every situation, but proper use helps reduce the risk of serious injury or death.

Even if this car seat seems easy to figure out on your own, you must follow the detailed instructions in this instruction manual to ensure the steps below are performed correctly.

1-C Right Mode of Use

4 lb (1.8 kg)	22 lb (10 kg)	50 lb (22.5 kg)	65 lb (30 kg)
------------------	------------------	--------------------	------------------

Rear-Facing with 5-Point Harness

4-22 lb (1.8-10 kg) less than 1 year old **MUST** be rear-facing.

22-50 lb (10-22.5 kg) **CAN** be rear-facing.

Forward-Facing with 5-Point Harness

22-50 lb (10-22.5 kg) can sit upright unassisted **CAN** be forward-facing.

50-65 lb (22.5-30 kg) **MUST** be forward-facing.

Note: Preterm or low birth weight infants may be at special risk in a vehicle or aircraft. According to the AAP, these infants may suffer breathing issues if improperly reclined in a car seat. When rear-facing, use the corrected age for preemies. Graco advises that you have your physician or hospital staff evaluate your infant and recommend the proper car seat or car bed before you and your infant leave the hospital.



1 Important



1 Important

1-D Before You Begin

Register This Child Restraint

Please fill out the prepaid registration postcard attached to the harness and mail it in today **or register online at www.gracobaby.com/carseatregistration.**

Child restraints could be recalled for safety reasons. You must register this restraint to be reached in a recall. Send your name, address, and the restraint's model number and manufacturing date to:

Graco Children's Products, Inc.

Attn: Customer Service

P.O. Box 169, Elverson, PA 19520-9901

or call 1-800-345-4109

or register online at

www.gracobaby.com/carseatregistration

For recall information, call the U.S. Government's Vehicle Safety Hotline at 1-888-327-4236 (TTY: 1-800-424-9153), or go to <http://www.NHTSA.gov>.

For future reference or if you change addresses, record the model name, model number, date of manufacture and purchase date of this car seat on the below. You can find this information either on the registration card if you still have it or on the date label located on the back of the car seat.

Model Name _____

Model Number _____

Date of Manufacture _____

Date of Purchase _____

If You Need Help

In the U.S.A, please contact our Customer Service Department with any questions you may have concerning parts, use, or maintenance. When you contact us, please have your product's model number and date of manufacture ready so that we may help you efficiently. These numbers can be found on a sticker on the back side of your car seat.

For additional resources or to get your car seat checked by a child passenger safety technician, please visit the following web sites:

www.nhtsa.gov • www.seatcheck.org • www.safekids.org

Certification

This child restraint meets or exceeds all applicable requirements of Federal Motor Vehicle Safety Standard 213 for use in motor vehicles.



This child restraint is certified for use in aircraft. Use only on forward-facing aircraft seats. Follow the instructions for vehicle installation. For rear-facing installation, see section 3-C. For forward-facing installation, see section 4-C. Contact the airline for their specific policies.

Car Seat's Useful Life

STOP using this car seat and throw it away 10 years after the date of manufacture. Look for this sticker on back of the car seat.

Graco Children's Products Inc. advises against loaning or passing along a car seat unless you know the complete history of the product. We also advise against purchasing a car seat second hand.

Vehicle Seat Protection

Protect vehicle seat. Use a car seat mat, towel, or thin blanket under and behind car seat.

Warm Weather Use

Car seat parts can get very hot in the sun or warm weather. **To avoid burns, always check before putting child in car seat.**

1-E Safety Warnings

No car seat can guarantee protection from injury in every situation, but proper use helps reduce the risk of serious injury or death. **READ THIS MANUAL CAREFULLY.**

⚠️ WARNING!

Failure to follow these instructions and child restraint's labels can result in child striking the vehicle's interior during a sudden stop or crash.



1 Important i



! NEVER PLACE THIS CHILD RESTRAINT REAR-FACING IN A VEHICLE SEATING LOCATION THAT HAS AN ACTIVE FRONT AIR BAG.

If an air bag inflates, it can hit the child and car seat with great force and cause serious injury or death to your child.

! Review your vehicle owner's manual for more information about air bags and car seat use.

! If your vehicle does not have a back seat, review your vehicle owner's manual.



1 Important

! The American Academy of Pediatrics (AAP) and National Highway Traffic Safety Administration (NHTSA) recommends that children be rear-facing until age 2 or until they reach the maximum rear-facing height and weight rating for their seat.

! Choose the correct mode of use for the car seat depending on your child's size. Infants less than 22 lb. (10 kg) MUST use this car seat rear-facing.

! Select a suitable location for the car seat in your vehicle.

! Secure car seat with a vehicle seat belt or LATCH that is properly routed as shown in this manual.

! Vehicle seat belt system MUST hold car seat securely. Not all vehicle seat belts can be used with a car seat.

! If vehicle seat belt does not hold car seat securely, read "Vehicle Seat Belts" section 8-D and your vehicle owner's manual.

! Always secure car seat with LATCH or a vehicle seat belt, even when unoccupied. In a crash, an unsecured car seat can injure passengers.

! If car seat is in a crash, it must be replaced. DO NOT use it again! A crash can cause unseen damage and using it again could result in serious injury or death.

! DO NOT use car seat if it is damaged or missing parts.

! DO NOT use accessories or parts other than those provided by Graco. Their use could alter the performance of the car seat.

! DO NOT remove LATCH system from car seat. If using vehicle seat belt to secure car seat, LATCH connectors must be stored.

! Never leave child unattended, even when sleeping. Child may become tangled in harness straps and suffocate or strangle.

! Rear-facing car seat must be properly leveled:

- Too reclined can result in injury or ejection.
- Too upright can result in breathing difficulties.



! Never attach two LATCH connectors to one vehicle lower anchor point unless specifically allowed by the vehicle manufacturer.

! Do not use both the vehicle belt and LATCH belts at the same time when using the car seat rear or forward facing.

i
1 Important

2-A Car Seat Features



2 Features

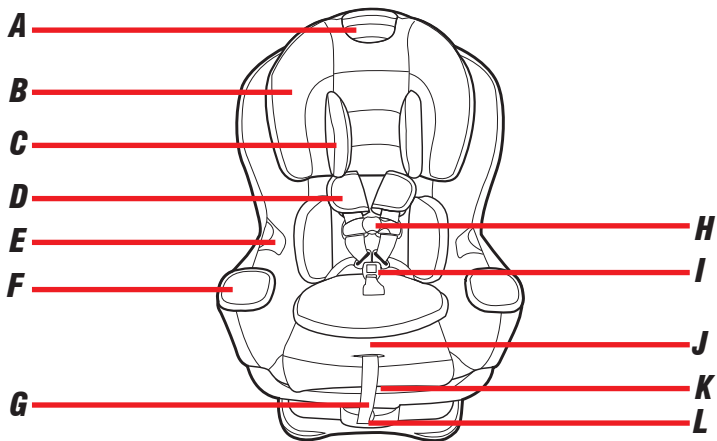

- A Height Adjust Lever**
- B Headrest**
- C Head Pillow**
- D Harness Cover**
- E Buckle Pockets**
- F Cupholder**
- G Harness Adjustment Strap**
- H Chest Clip**
- I Harness Buckle**
- J Harness Release Lever**
(under seat pad)
- K Extender Handle**
- L Base Recline Handle**

2 Features

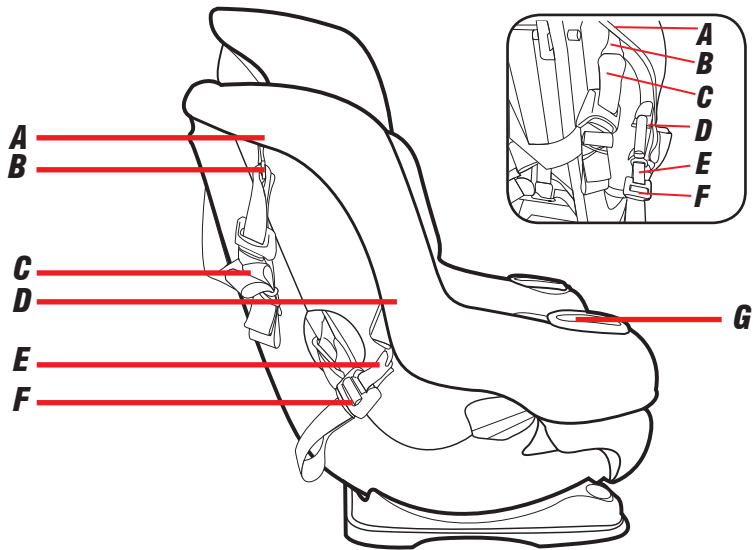

A Tether Storage Ring

B Tether Hook

C Tether Strap

D LATCH Storage

E LATCH Strap

F LATCH Adjuster

G Cup Holder

H. Level Indicator

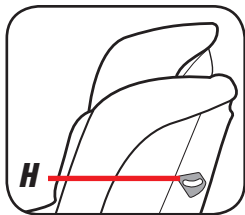



2 Features

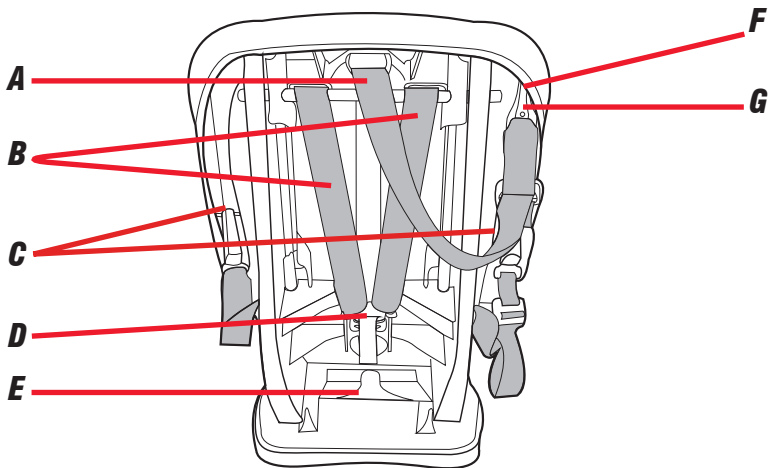

A Tether Strap

B Harness Straps

C LATCH Storage Bars

D Splitter Plate

E Instruction Manual Storage

F Tether Storage Bar

G Tether Hook



3-A Rear-Facing

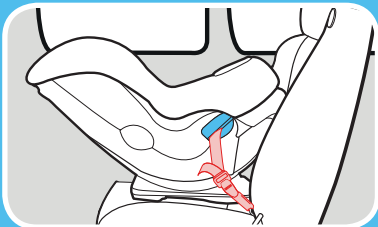

LATCH Strap

Do not install by this method for a child weighing more than 45lb (20kg)



3 Rear Facing

Rear-Facing: 4-50 lb (1.8-22.5 kg)

- Infants who weigh less than 22 lb (10 kg) **MUST** be rear-facing.
- Place car seat rear-facing in the vehicle back seat.
- Make sure LATCH strap or vehicle seat belt is routed through the rear-facing belt path marked with a blue label.
- Install this car seat tightly in your vehicle. Car seat **should not move** at the rear-facing belt path more than 1". (2.5 cm) from side to side, front to back.
- Check recline level making sure the ball is within the blue area.

- Harness straps need to be **even with or just below** the top of child's shoulders and chest clip is at **armpit level**.

The American Academy of Pediatrics (AAP) and NHTSA recommend that children be rear-facing until the age of 2 or until they reach the maximum rear-facing height and weight. This car seat can remain rear-facing up to 50 lb (22.5 kg) (do not install with LATCH for a child greater than 45 lb (20 kg))

⚠️ WARNING!



NEVER place this child restraint rear-facing in a vehicle seating location that has an active front air bag.

31

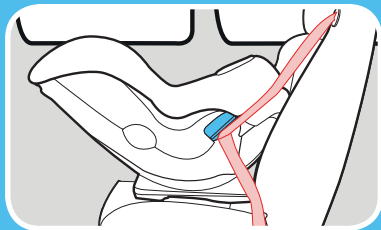

Vehicle Seat Lap/Shoulder Belt

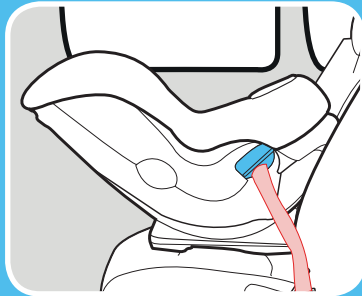

Vehicle Seat Lap Belt



3 Rear Facing

When reading the level indicator,



3 Rear
Facing

Vehicle **MUST** be on level ground.

Use corrected age for preemies.

- If the ball is entirely in light blue, the restraint is level for infants 0+ months in age.
- If the ball is in light blue and dark blue, the restraint is level for a child 3+ months in age.
- If the ball is in **RED**, child restraint is **NOT** level. You must adjust your recline position.

3-B Installing Rear-Facing With LATCH Straps

Review your vehicle's owner manual for LATCH location and use. Do not install by this method for a child weighing more than 45 lb (20 kg)

1. Store Top Tether Strap

Attach tether hook to the plastic bar on right side of the car seat.

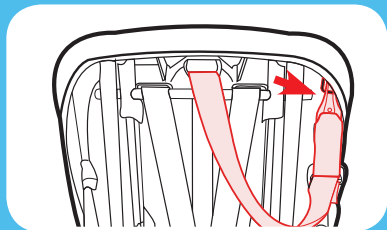

2. Remove LATCH Strap from Storage Location

Push in on the red buttons on the LATCH connectors and remove from storage position.

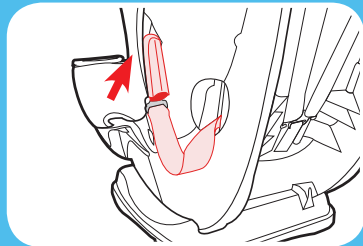

continue next page





3 Rear
Facing

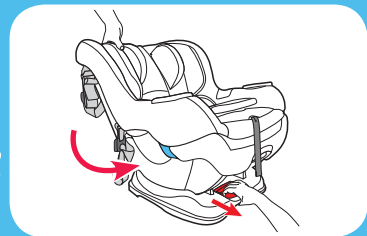
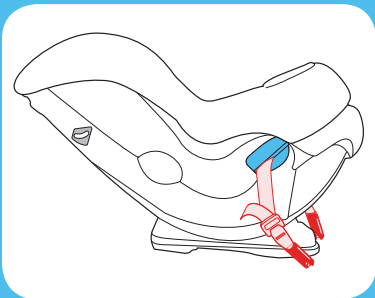

3. Make Sure LATCH Strap is in the Rear-Facing Belt Path Marked With a Blue Label

If not, See section 7 to move LATCH strap.

4. Recline the Car Seat

Pull out on handle on front of child restraint and adjust to one of the four rear-facing positions.

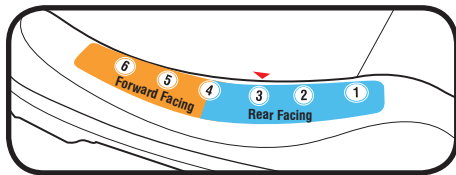

5. **Place Car Seat Rear-Facing in Back Seat of the Vehicle**

Place rear-facing in vehicle seat and center the car seat between the lower LATCH anchors. The base should sit as flat as possible on the vehicle seat.

6. **To Keep Your Child Rear Facing Longer**

For additional leg room squeeze the adjustment handle and pull the extender out. The extender has 4 positions.

For children over 40 lb (18 kg), use position 2, 3 or 4.

continue next page

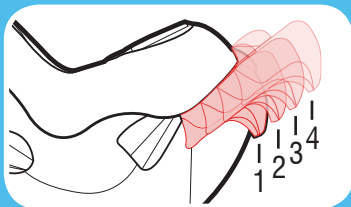
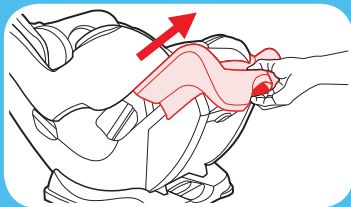
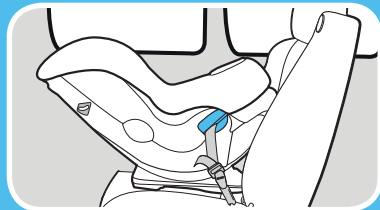

3 Rear Facing

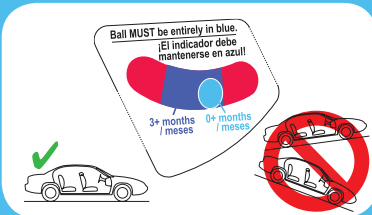
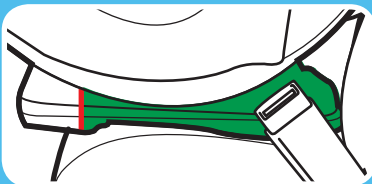

7. Make Sure Base is a minimum of 80% on Vehicle Seat.



8. Check the Level Indicator

Vehicle **MUST** be on level ground. **Ball must be completely in the blue zone.** Readjust the incline if needed. Or if needed, rolled towels may be placed under the car seat at the vehicle seat crease, until the ball is completely in the blue zone.

For infants 3 months and under, the **ball must completely cover** the light blue circle.

9. **Extend the LATCH Strap.**

For easier installation, extend the LATCH strap to its maximum length by pressing the grey button and pulling on the strap.

10. **Attach LATCH Connectors to Vehicle's Lower LATCH Anchors.**

LATCH strap should lie flat and not be twisted.

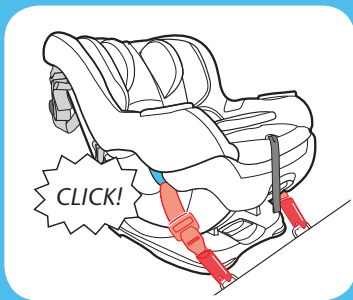
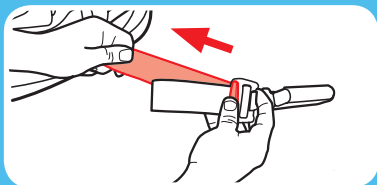
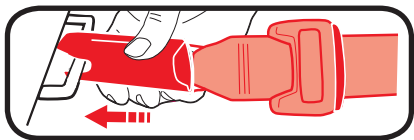

continue next page





3 Rear
Facing

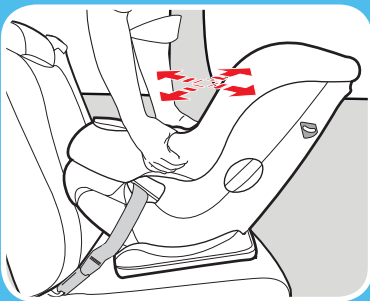
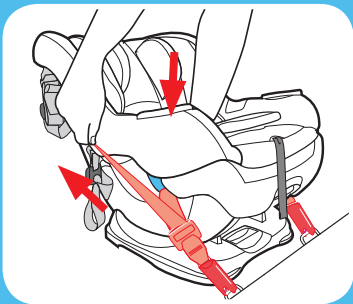

11. Tighten the LATCH Strap

Press down firmly in the center of the car seat while tightening the LATCH strap. You may need to tighten through the rear-facing belt path as shown.

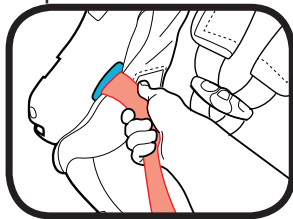

12. Test For Tightness

Grab the sides of the seat where the LATCH strap is and slide the car seat side-to-side and front-to-back.

If the seat moves less than 1". (2.5 cm), it is tight enough.

13. Check the Level Indicator

Vehicle **MUST** be on level ground. **Ball must be completely in the blue zone.** Readjust if needed.

For infants 3 months and under, the **ball must completely cover** the light blue circle.

If needed, rolled towels may be placed under the car seat at the vehicle seat crease, until the ball is completely in the blue zone.

See section 5 to secure your child. Recheck level indicator with child in seat.

continue next page

39

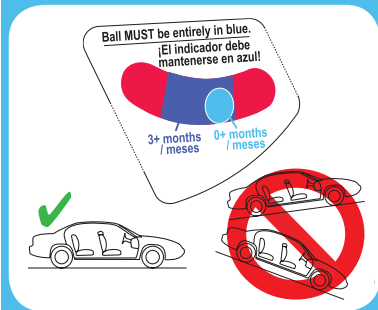

**3 Rear
Facing**

Is Everything Correct?

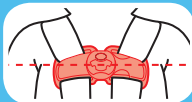
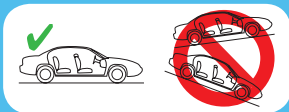

Car Seat Does Not Move More than 1" (2.5 cm) at the Belt Path

Level Indicator's Ball in the Blue Zone and Vehicle on Level Ground

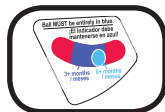

Harness Straps at or Just Below the Child's Shoulders.

Review section 5

Chest Clip Even With Armpits

Review section 5

Cannot Pinch Harness Straps at the Shoulder

Review section 5

3-C Install Rear-Facing with Vehicle Seat Belt

1. Store Top Tether and LATCH Strap

Attach tether hook and LATCH connectors to the plastic bars as shown.

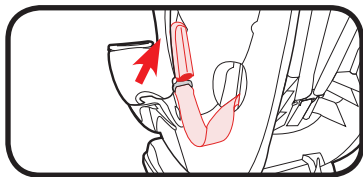

2. Recline the Car Seat

Pull out on handle on front of child restraint and adjust to one of the 4 rear-facing positions.

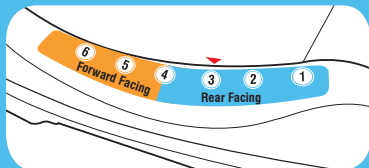
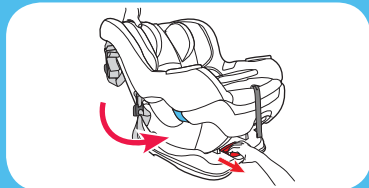
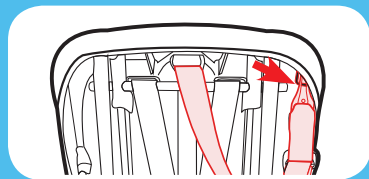

3 Rear Facing

continue next page **41**

3 Rear Facing

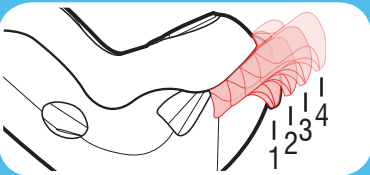
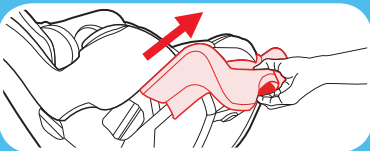
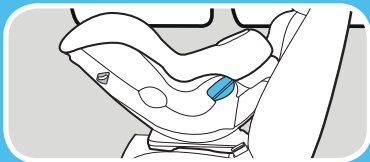

3. Place Car Seat Rear-Facing in Back Seat of the Vehicle

Place rear-facing in vehicle seat. The base should sit as flat as possible on the vehicle seat.

4. Make Sure Base is a minimum of 80% on Vehicle Seat.



5. To Keep Your Child Rear Facing Longer

For additional leg room squeeze the adjustment handle and pull the extender out. The extender has 4 positions. **For children over 40 lb (18 kg), use position 2, 3 or 4.**

6. Check the Level Indicator

Vehicle **MUST** be on level ground. **Ball must be completely in the blue zone.** Readjust if needed.

For infants 3 months and under, the **ball must completely cover** the light blue circle.

If needed, rolled towels may be placed under the car seat at the vehicle seat crease, until the ball is completely in the blue zone.

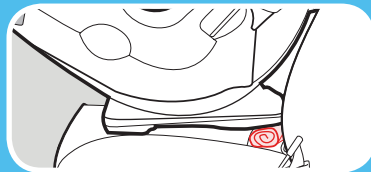
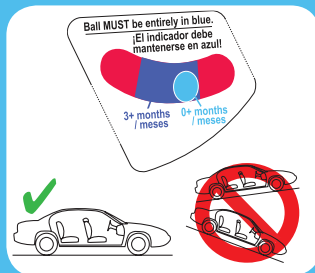

**3 Rear
Facing**

Review your vehicle's owner manual for vehicle seat belt use

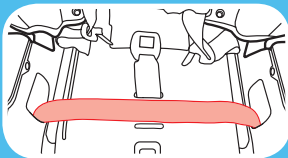
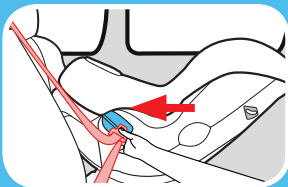

7. Route the Vehicle Seat Belt

Thread vehicle seat belt through the rear-facing belt path (marked with a blue label) and out the other side. Buckle it. The seat belt should lie as flat as possible and not be twisted.

Note: It may be easier to route the vehicle seat belt by lifting seat pad up to expose the belt path.

Make sure the vehicle seat belt is in front of the buckle strap when the buckle is in the inner-most position, and in behind when in the outer-most position.



**3 Rear
Facing**

8. Lock Vehicle Seat Belt

In most vehicles today, slowly pull the shoulder belt all the way out and then let it go back in. You will hear a clicking sound. Slowly pull out on the belt and it should be locked. If not, review your car's owner manual and section 8-D.

9. Tighten the Vehicle Seat Belt

Press down firmly in the center of the car seat. Pull on the shoulder belt to tighten while feeding the slack back in the retractor.

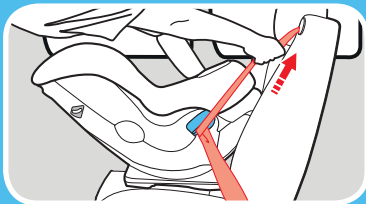
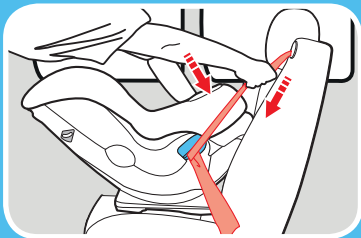

**3 Rear
Facing**

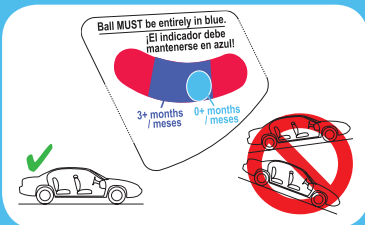
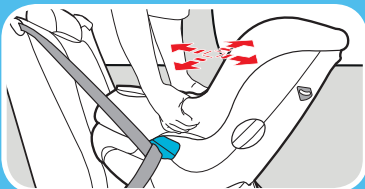

10. Test For Tightness

Grab the sides of the seat where the vehicle seat belt is and slide the car seat side-to-side and front-to-back.

If the seat moves less than 1" (2.5 cm), it is tight enough.

11. Check the Level Indicator

Vehicle **MUST** be on level ground. **Ball must be completely in the blue zone.** Readjust if needed.

For infants 3 months and under, the **ball must completely cover** the light blue circle.

If needed, rolled towels may be placed under the car seat at the vehicle seat crease, until the ball is completely in the blue zone.

See section 5 to secure your child.

Recheck level indicator with child in seat.

Is Everything Correct?

Car Seat Does Not Move More than 1" (2.5 cm) at the Belt Path

Level Indicator's Ball in the Blue Zone and Vehicle on Level Ground



Harness Straps at or Just Below the Child's Shoulders.

Review section 5

Chest Clip Even With Armpits

Review section 5

Cannot Pinch Harness Straps at the Shoulder

Review section 5

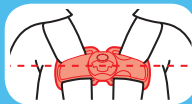
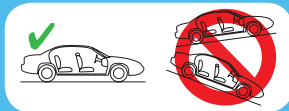

3 Rear Facing



4 Forward Facing

4-A Forward-Facing

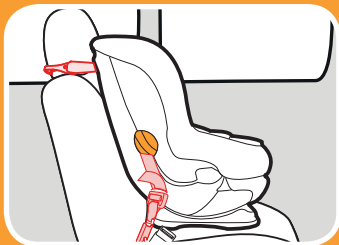

LATCH Strap

Do not install by this method for a child weighing more than 45 lb (20 kg)

***Forward-Facing:
22-65 lb (10-30 kg) and
49 inches (125 cm) or less
and at least one year old***

- For children 22-40 lb (10-18 kg) you **MUST use recline position 4.**
- For children over 40 lb (18.1 kg) you **MUST use recline position 5 or 6.**
- The crotch strap must be in the front-most slot when forward facing.
- Place car seat forward-facing in the vehicle back seat.
- Make sure LATCH strap or vehicle seat belt is routed through the forward-facing belt path marked with a orange label.

- Install this car seat tightly in your vehicle. Car seat **should not move** at the forward-facing belt path more than 1" (2.5 cm) from side to side, front to back.
- Harness straps need to be **even with or just above** the top of child's shoulders and chest clip is at **armpit level**.
- **DO NOT USE** the leg extender forward-facing.
- **Remove the harness covers when using this seat forward facing.**
- The American Academy of Pediatrics (AAP) and NHTSA recommend that children be rear-facing until the age of 2 or until they reach the maximum rear-facing height and weight. This car seat can remain rear-facing up to 50 lb (22.5 kg). (do not install with LATCH for a child greater than 45 lb (20 kg))

49

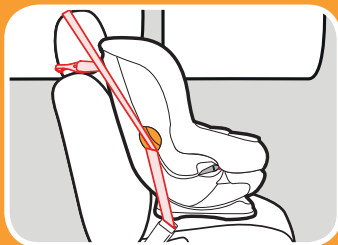

Vehicle Lap/Shoulder Seat Belt

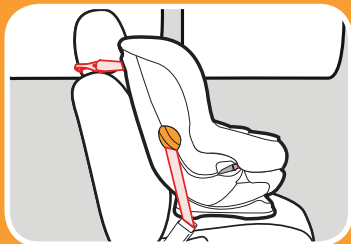

Vehicle Seat Lap Belt



4 Forward Facing



4 Forward Facing

4-B Install Forward-Facing with LATCH Straps

Review your vehicle's owner manual for LATCH location and use. Do not install by this method for a child weighing more than 45 lb (20 kg)

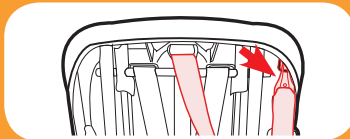
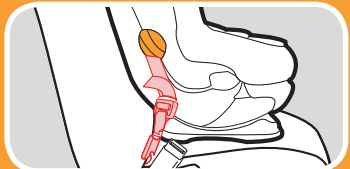
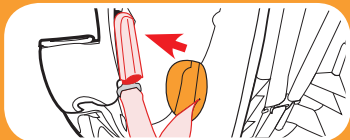

1. Remove LATCH Strap from Storage Location

2. Make Sure LATCH Strap is in the Forward-Facing Belt Path Marked with Orange Label

If not, See section 7 to move LATCH strap.

3. Unhook Top Tether Strap From Storage

Unhook tether and lay it in the seat.

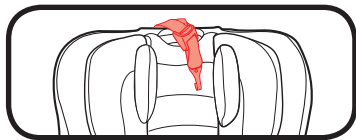

4. Adjust the Car Seat

For Children 22-40 lb (10-18 kg)
MUST use recline position 4.

For Children Over 40 lb (18.1 kg)
MUST use recline position 5 or 6.



5. Place Car Seat Forward Facing in Back Seat of the Vehicle

Place forward-facing in vehicle seat and center the car seat between the lower LATCH anchors. The base should sit as flat as possible on the vehicle seat.

continue next page

51

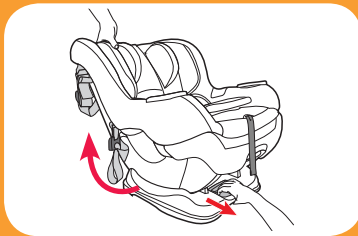

4 Forward Facing

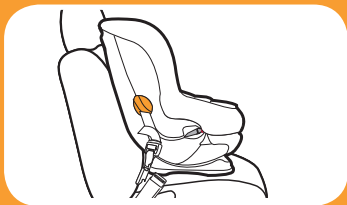

4 Forward Facing

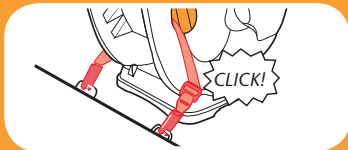
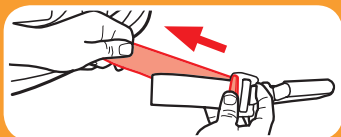

6. Make Sure Base is a minimum 80% on Vehicle Seat.



7. Extend the LATCH Strap.

For easier installation, extend the LATCH strap to its maximum length by pressing the grey button and pulling on the strap.

8. Attach LATCH Connectors to Vehicle's Lower LATCH Anchors.

LATCH strap should not be twisted.

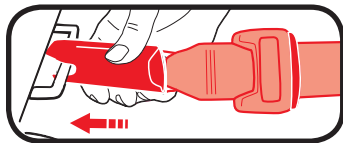

9. Tighten the LATCH Strap

Press down firmly in the center of the car seat while tightening the LATCH strap.

10. Attach The Tether

Extend the tether by pressing the grey button and pulling out on the strap and attach.

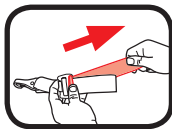

Consult vehicle's owner manual for specific location.

continue next page

53

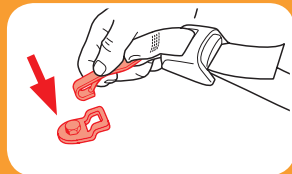
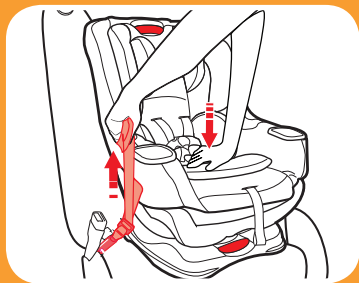

4 Forward Facing



4 Forward
Facing

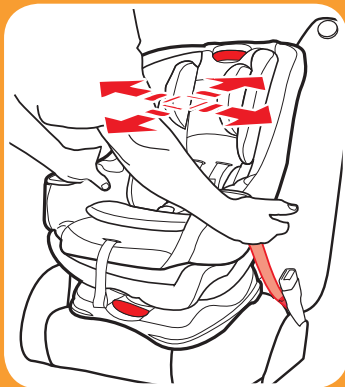
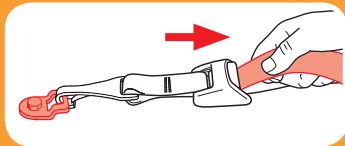

11. Tighten Top Tether Strap

Push the car seat back while tightening the top tether strap to remove all the slack.

12. Test For Tightness

Grab the sides of the seat where the LATCH strap is and slide the car seat side-to-side and front-to-back.

If the seat moves less than 1" (2.5 cm), it is tight enough.

See section 5-A to secure your child.

Is Everything Correct?

Car Seat Does Not Move More than 1" (2.5 cm) at the Belt Path

Harness Straps at or Just Above the Child's Shoulders.

Review section 5

Chest Clip Even With Armpits

Review section 5

Cannot Pinch Harness Straps at the Shoulder

Review section 5

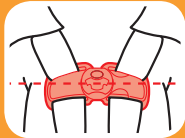

**4 Forward
Facing**



4 Forward Facing

4-C Install Forward-Facing with Vehicle Seat Belt

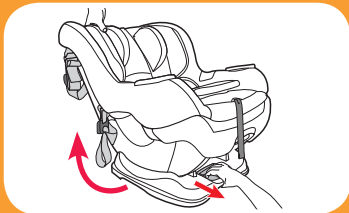
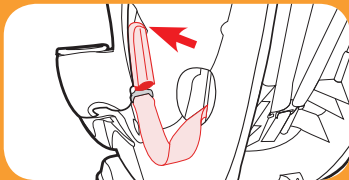

1. Store LATCH Strap

Attach LATCH connectors to the plastic bars as shown.

2. Adjust the Car Seat

For Children 22-40 lb (10-18 kg) **MUST** use recline position 4.

For Children Over 40 lb (18.1 kg) **MUST** use recline position 5 or 6.



3. Unhook Top Tether Strap From Storage

Unhook tether and lay it in the seat.

4. Place Car Seat Forward-Facing in Back Seat of the Vehicle

Place forward-facing in vehicle seat. The base should sit as flat as possible on the vehicle seat.

5. Make Sure Base is a minimum of 80% on Vehicle Seat.



57

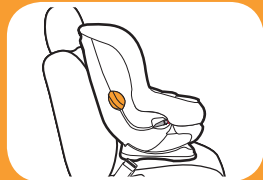
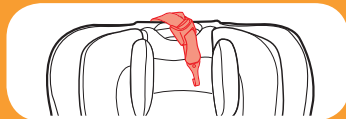
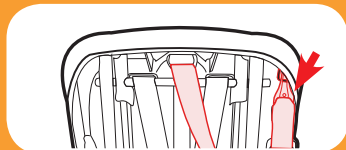

4 Forward
Facing

continue next page



4 Forward Facing

Review your vehicle's owner manual for vehicle seat belt use

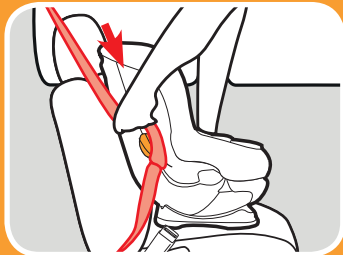
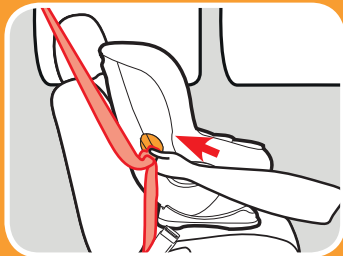

6. Route the Vehicle Seat Belt

Thread vehicle seat belt through the forward-facing belt path (marked with an orange label) and out the other side. Buckle it. The seat belt should lie as flat as possible and not be twisted.

7. Lock the Vehicle Seat Belt

In most vehicles today, slowly pull the shoulder belt all the way out and then let it go back in. You will hear a clicking sound. Slowly pull out on the belt and it should be locked. If not, review your car's owner manual and section 8-D.

8. Tighten the Vehicle Seat Belt

Press down firmly in the center of the car seat. Pull on the shoulder belt to tighten while feeding the slack back in the retractor.

9. Attach The Tether

Extend the tether by pressing the grey button and pulling out on the strap and attach. Consult vehicle's owner manual for specific location.

10. Tighten the Top Tether Strap

Push the car seat back while tightening the top tether strap to remove all the slack.

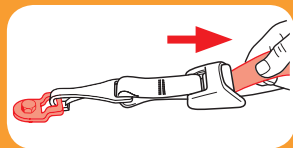
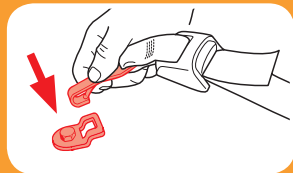

4 Forward
Facing



4 Forward Facing

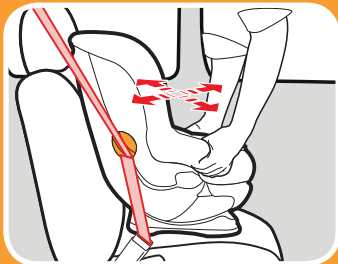

11. Test For Tightness

Grab the sides of the seat where the vehicle seat belt is and slide the car seat side-to-side and front-to-back.

If the seat moves less than 1" (2.5 cm), it is tight enough.

See section 5-A to secure your child.

Is Everything Correct?

Car Seat Does Not Move More than 1" (2.5 cm) at the Belt Path

Harness Straps at or Just Above the Child's Shoulders.

Review section 5

Chest Clip Even With Armpits

Review section 5

Cannot Pinch Harness Straps at the Shoulder

Review section 5



4 Forward Facing

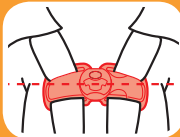
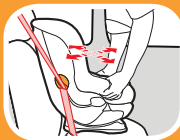

!WARNING!

WARNING! Do not put snowsuits or bulky garments on your child when placing them in the car seat. Bulky clothing can prevent the harness straps from being tightened properly. To keep child warm, buckle your child in the car seat and place a blanket around the child or place the child's coat on backwards after buckling in.



5 Securing Child

5-A Securing Child 5-point Harness

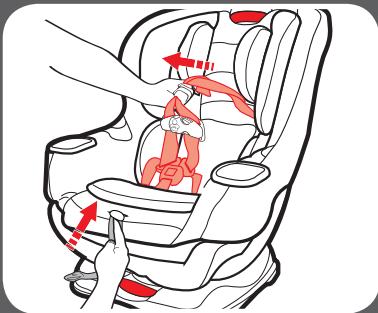

1. *Loosen Harness Straps*

Lift up on the harness release lever while pulling out on the harness straps at the chest clip. Unbuckle the chest clip and the crotch buckle. Place harness straps off to the sides.

Unbuckle the chest clip and the crotch buckle.

On select models, place harness straps in buckle storage pocket.

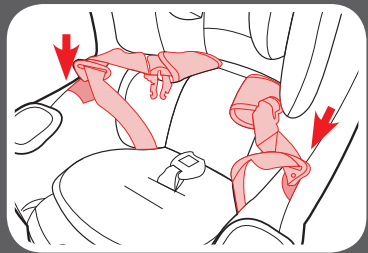
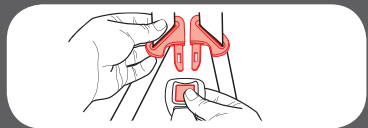
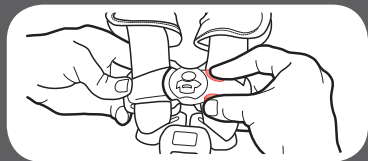

5 Securing Child



5 Securing Child

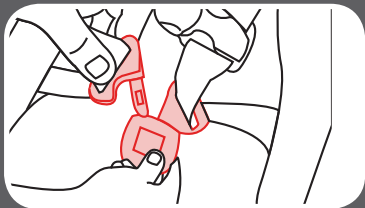

2. Place Your Child in the Seat

Make sure their back is flat against the car seat back.

Avoid bulky or heavy clothing. Doing so will prevent the harness straps from being tightened properly. Place a blanket over the child after you have secured the child.

3. Place Harness Straps Over Child's Shoulders and Buckle

You will hear a “click” when buckle tongues are securely attached. Pull up on each buckle tongue to make sure it is securely attached.

4. *Be Sure the Harness Straps Are at the Proper Height*

Rear-Facing: Harness straps should be **at or just below** the child's shoulders. Top of head **must** be 1" (2.5 cm) below the headrest adjustment lever.

Forward-Facing: Harness straps should be **at or just above** the child's shoulders. Top of child's ears **below** top of headrest.



Rear-Facing



Forward-Facing



5 Securing
Child



5 Securing Child

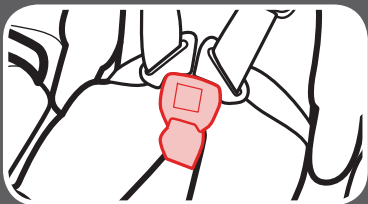
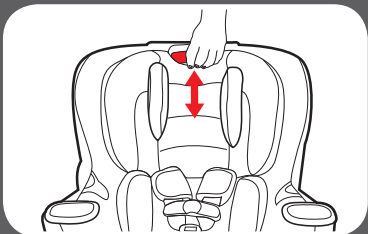

5. To Raise or Lower Headrest/ Harness Height

Squeeze the adjustment handle and move headrest for the proper harness height.

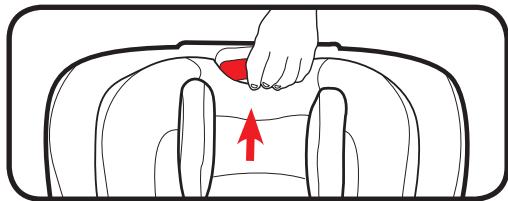

6. Check the Buckle Position

The correct slot is the one that is closest to your child without being underneath them.

The crotch strap must be in the front-most slot when forward facing.

7. To Adjust Crotch Strap

Recline the car seat and locate the metal retainer under the car seat shell.

8. Rotate Metal Retainer and Insert It Up Through the Shell and Pad

From the top of the car seat, pull the crotch buckle out.

9. Insert Metal Retainer in the New Crotch Buckle Slot

Reach underneath the car seat and pull the metal retainer through. The crotch strap must be in the front-most slot when forward facing.

67

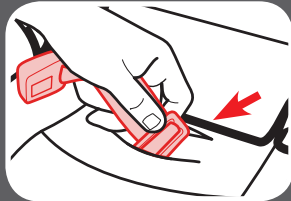
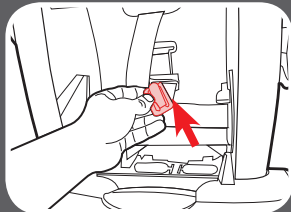
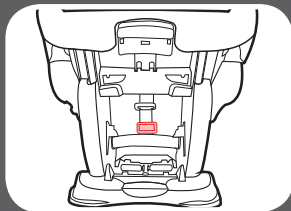

**5 Securing
Child**



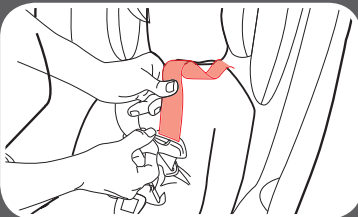
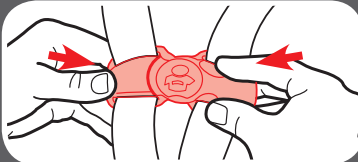
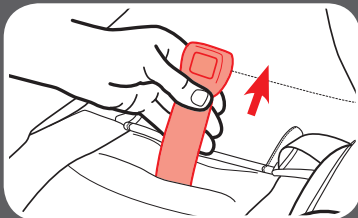

10. Pull Up on Crotch Strap to Make Sure it is Secured

11. Buckle the Chest Clip

You will hear a “click” when the chest clip is securely buckled.

12. Pull All the Slack Out From Around the Waist

Pull up on the harness strap while pushing the chest clip down. Do this to both sides.

13. Tighten the Harness by Pulling the Harness Adjustment Strap

When you are not able to pinch any of the harness webbing at your child's shoulder, the harness is tight enough.

A snug harness should not allow any slack. It lies in a relatively straight line without sagging. It does not press on the child's flesh or push the child's body into an unnatural position.

14. Raise the Chest Clip to Child's Armpit Level

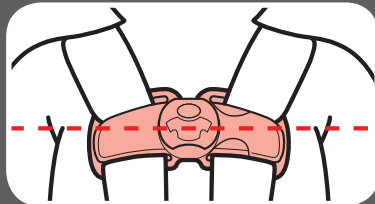
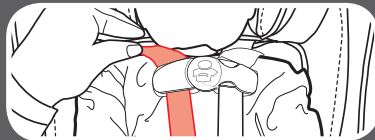
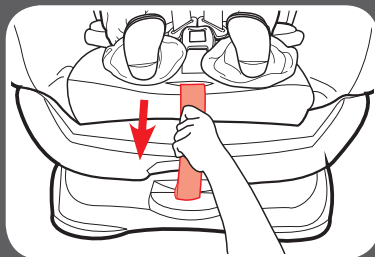

6-A Accessories *(on select models)*

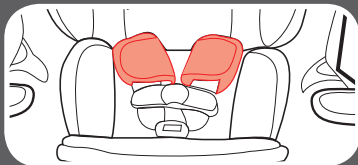

Harness Covers

Make sure that harness covers do not interfere with placement of the chest clip at armpit level.

Remove the harness covers when using this seat forward facing.

To remove, undo the fastening strips and remove.

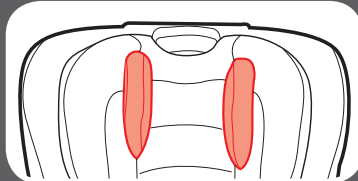

Headrest Pillow

Slide head pillow into opening in head support as shown. Curved bottom of head pillow allows for head pillow to be pulled down to fit smaller infants.

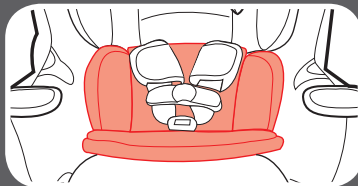

Body Support

Use only in the rear-facing mode.

Body support must be used if shoulders are below the lowest harness setting.

Never allow body support to bunch or fold behind child.

7-A Moving the LATCH Strap

1. For Ease of Moving the LATCH Strap

- Undo Snaps and fastening strips in front of child restraint.
- Pull the LATCH straps out of the belt path opening, so that the LATCH hooks end up on the same side of the child restraint.

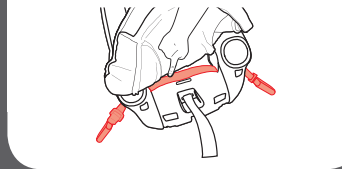
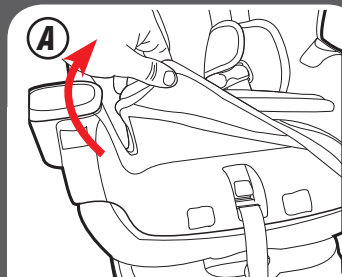
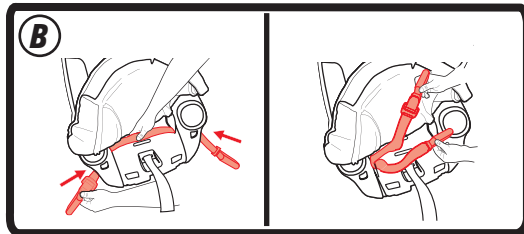

7 Moving
LATCH

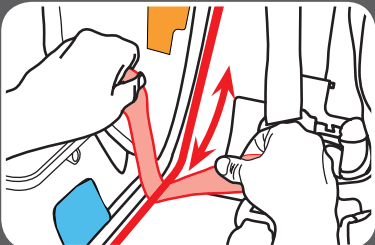

2. Slide Entire LATCH Strap Along Bar to Correct Belt Path Opening

Rear-Facing: Slide LATCH strap down to the blue label.

Forward-Facing: slide the LATCH strap up to the orange label.

3. Feed the LATCH Connector with the Adjuster Closest to it Through the Chosen Belt Path

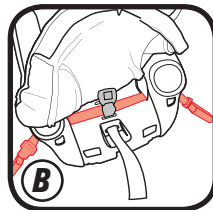
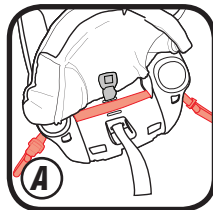
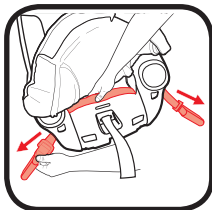
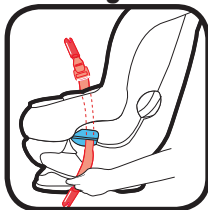

Rear-Facing: Make sure the LATCH strap is in front of the buckle strap when the buckle is in the inner-most position **(A)**, and in behind when in the outer-most position **(B)** and that it is flat and is not twisted.

Forward-Facing: Make sure the strap is flat and not twisted.

4. Replace the Seat Pad Fabric on the Front of the Child Restraint.

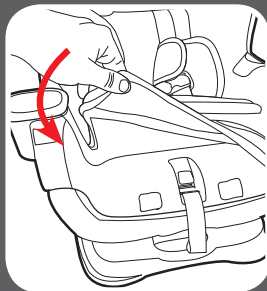
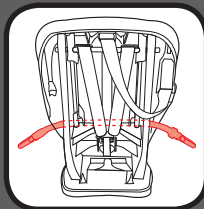
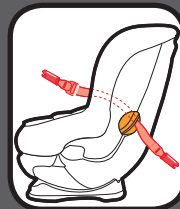

**7 Moving
LATCH**

8-A How to Remove LATCH and Top Tether

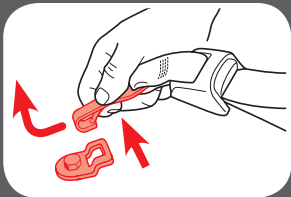
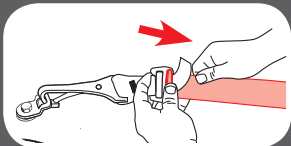

LATCH

To remove the LATCH from the lower anchors, push in on the red buttons and pull them off.

Top Tether

To remove, press the grey button and pull out on the strap to release the tension.

Press in on the hook's spring. Push tether hook in, then lift up and pull away from tether anchor.

8-B Choosing Vehicle Seat Location

Review your vehicle owner's manual for seating locations.

The best seating location for this car seat is one that:

- Is recommended by your vehicle owner's manual, and
- Results in a secure installation of this car seat

In the event there is no available back seat and / or you have no other option than to place a child in a front passenger seating position (other than rear-facing), the National Highway Traffic Safety Administration (NHTSA) recommends that you take the following steps:

- Ensure the child is properly restrained according to their age and size
- Move the seat as far back as possible
- Make sure the child is not leaning out of position, such as leaning forward into the deployment path of the air bag
- Set the air bag ON-OFF switch, if available, to the OFF position



8-C Unsafe Vehicle Seat Locations

Never install this car seat in any of the following vehicle seating locations:



rear-facing or side-facing
vehicle seats



rear-facing with an
active front air bag

8-D Vehicle Seat Belts

Review your vehicle owner's manual for vehicle seat belt use

This car seat can be installed using a vehicle seat belt. To do this, you will need to change the seat belt to a locked mode for use with car seats. With some vehicle seat belts, this is done with the latchplate; with other vehicle seat belts, this is done with the retractor.

Vehicle Seat Belt Terms

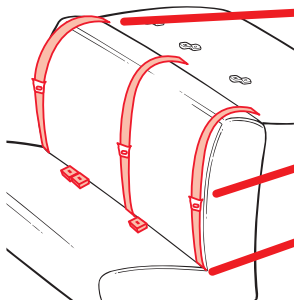

Retractor

A device that winds up the unused vehicle seat belt. It is often hidden inside the panels on the walls of the vehicle or in the vehicle seatback.

Latch Plate

The male end of the seat belt with the silver tongue.

Seat Bight

The crease where the vehicle seat back and seat bottom meet.



Identify Your Seat Belt Type

There are two different types of vehicle seat belts that can be used with this car seat:

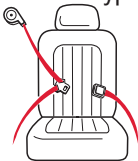

Lap/Shoulder Belt

3 connections points. Can be used in all car seats modes of use.

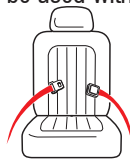

Lap Belt Only

2 connection points.

The following types of vehicle seat belts **CANNOT** be used safely with this car seat:



Lap Belt with Motorized Shoulder Belt



Lap Belt or Shoulder Belt Mounted on Door



Belts Forward of the Seat Bight

Lap/Shoulder Belt Installation - Rear-Facing/Forward Facing Modes

Always review your vehicle owner's manual for specific information about your vehicle seat belts.

There are three types of retractors: **ELR (Emergency Locking Retractor)**, **ALR (Automatic Locking Retractor)**, and **Switchable (ELR switch to ALR)**. To determine your type of retractor, follow these steps:

1. **Slowly** pull the belt out about halfway and stop.
2. Let the belt retract back several inches.
3. Try to **slowly** pull the belt out more. If the belt cannot be pulled any further, it is **ALR**. If it can be pulled further, go to the next step.
4. **Slowly** pull the belt all the way out, and then allow it to retract several inches.
5. Try to pull the belt all the way out again. If it cannot be pulled out, it is **Switchable**. If it can still be pulled out freely, it is **ELR**.

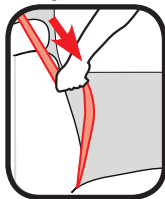

Note: Most vehicles manufactured after 1996 will have Switchable retractors in the back seat. If you have any questions about your retractor type, consult your vehicle owner's manual or call Graco for assistance.

How to Lock Your Lap and Shoulder Vehicle Seat Belt

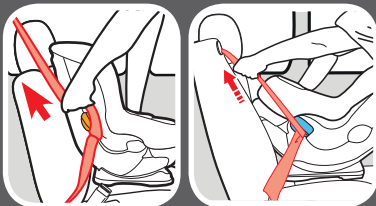
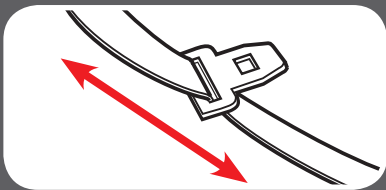

Sliding Latch Plate and Switchable Retractor

A latchplate that slides freely on the belt webbing and cannot, by itself, hold the belt snug around a car seat.

When installing the car seat, route the vehicle seat belt through the proper belt path and buckle it in.

Slowly pull the shoulder belt all the way out to switch it to locking mode. Then, as you pull the vehicle seat belt tight, feed all the slack back into the retractor.

Grab the sides of the seat at the belt path and slide the seat side-to-side and front-to-back. The seat should not move more than 1" (2.5 cm).

Note: With the vehicle seat belt in this locking mode, all the tension is upwards in the shoulder belt. This may start to tilt your car seat sideways. If this happens, use a locking clip instead of this switching the retractor. See Sliding Latch Plate and ELR Retractor.

Locking Latchplate and ELR Retractor

A latchplate that holds the lap belt snug after it has been adjusted; contains a metal bar on the underside of the hardware that “locks” the belt in position.

When installing the car seat, route the vehicle seat belt through the proper belt path and buckle it in. Then, pull upwards on the shoulder belt so that the lap belt gets tight around the car seat.

Grab the sides of the seat at the belt path and slide the seat side-to-side and front-to-back. The seat should not move more than 1” (2.5 cm).

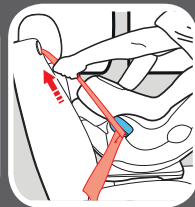
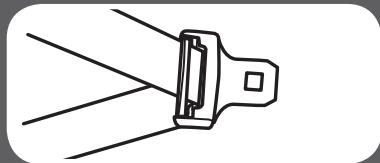

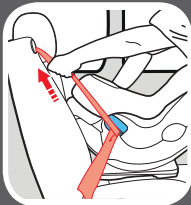
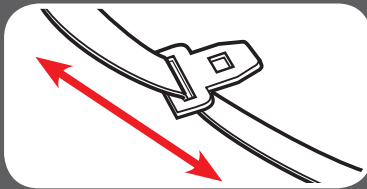

Sliding Latch Plate and ALR Retractor

A latchplate that slides freely on the belt webbing and cannot, by itself, hold the belt snug around a car seat.

Slowly pull the shoulder belt all the way out. Route the vehicle seat belt through the proper belt path and buckle it in. Then, as you pull the vehicle seat belt tight, feed all the slack back into the retractor.

Grab the sides of the seat at the belt path and slide the seat side-to-side and front-to-back. The seat should not move more than 1 inch (2.5 cm).

Sliding Latch Plate and ELR Retractor

A latchplate that slides freely on the belt webbing and cannot, by itself, hold the belt snug around a car seat.

With this retractor, you will need to use the locking clip to lock the vehicle seat belt.

To get a locking clip order online at gracobaby.com or call 1-800 345-4109

Route the vehicle seat belt through the proper belt path and buckle it in. Pull the vehicle seat belt tight. While pushing down on seat, pinch the two straps together behind the buckle tongue. Unbuckle the belt without allowing it to slip.

Attach locking clip to lap and shoulder belts as shown.

Rebuckle belt. Check that lap belt does not move by pulling hard. If belt loosens or lengthens, repeat procedure.

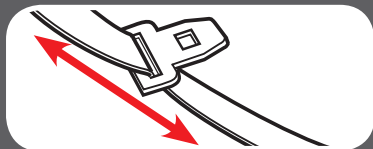

Locking Clip

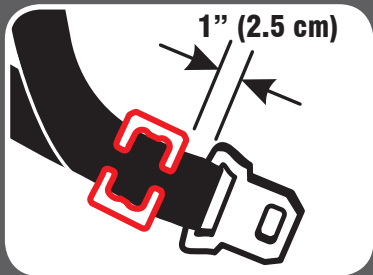

Lap Belt Installation

Always review your vehicle owner's manual for specific information about your vehicle seat belts.



Grab the sides of the seat at the belt path and slide the seat side-to-side and front-to-back. The seat should not move more than 1 inch (2.5 cm).

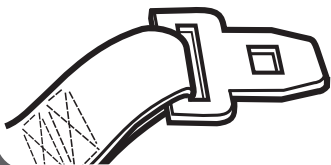

Locking Latch Plate and No Retractor

When installing the car seat, route the lap seat belt through the proper path and buckle it in. Then, pull upwards on the tail of the belt so that the lap belt gets tight around the car seat.

Sewn On Latch Plate and ALR

Slowly pull the lap belt all the way out. Route the vehicle seat lap belt through the proper belt path and buckle it in. Then, pull the lap belt tight while feeding all the slack back into the retractor.

9-A Cleaning Seat Pad

Clean with a damp sponge using mild soap and cool water. Refer to seat pad care tag for washing instructions.

Your model determines how to remove the seat pad. Follow the instructions that match your seat.

Seat Pad (on most models)

Raise the headrest all the way up.

Lift up on the harness release lever while pulling out on the harness straps.

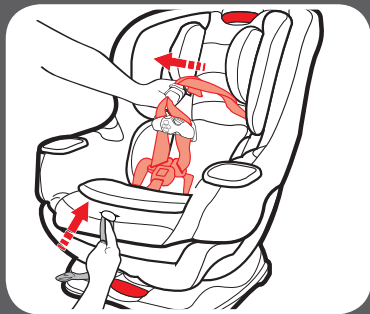
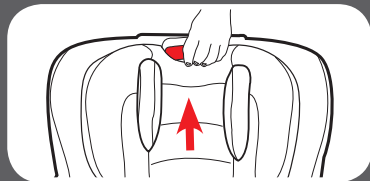

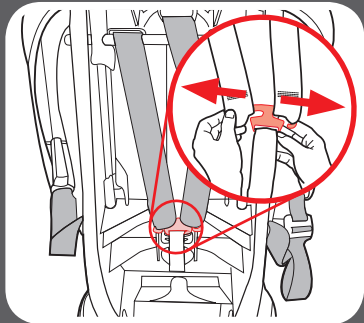
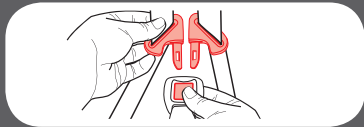
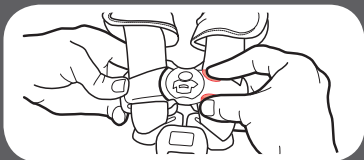

Unbuckle the chest clip and the buckle strap.

Face the rear of the seat and remove the belt straps from splitter plate as shown.

Grab hold of the shoulder straps and pull them out of their slots on the seat pad.

From the back of the seat, undo the elastic straps. Undo both elastic straps from the sides of the seat.

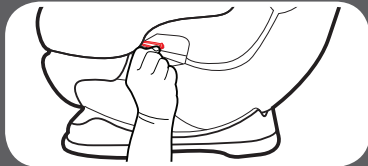
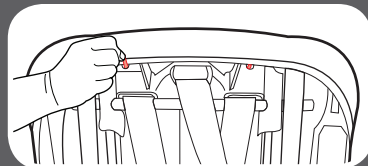
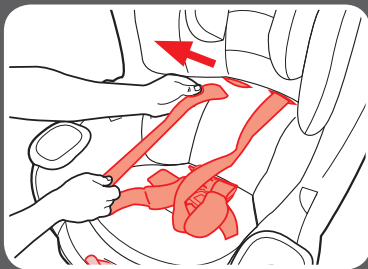

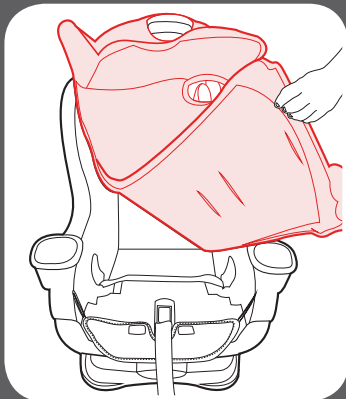

Remove pad from shell.

Machine wash pad in cold water on delicate cycle and drip-dry. **DO NOT USE BLEACH.**

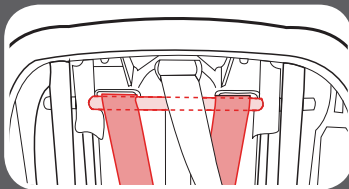

To put the seat pad back on, reverse preceding steps. Make sure that you rethread the harness straps **OVER THE METAL BAR**. The harness straps **MUST** not be twisted.

Seat Pad (on Rapid Remove™ models)

With the Rapid Remove™ seat pad, you do not need to uninstall the car seat to clean the seat pad.

Raise headrest all the way up.

From behind the seat undo the fastening strips.

From the front, undo the two seat snaps.

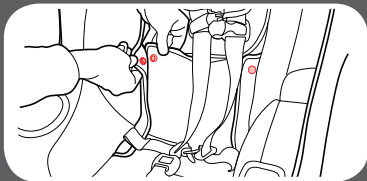
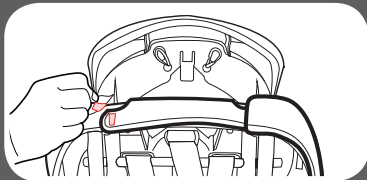
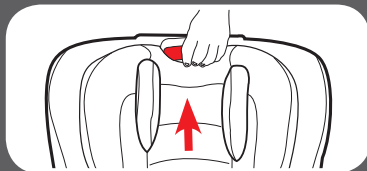

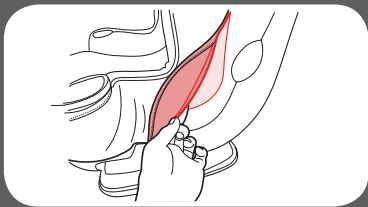

Pull side panel pocket off of side panel.

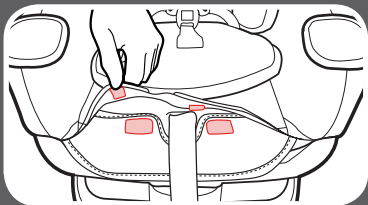

Undo fastening strips on the front of the seat

Remove pad from shell.

Machine wash pad in cold water on delicate cycle and drip-dry. **DO NOT USE BLEACH.**

To put the seat pad back on, reverse preceding steps.

Rear Pad

You may need to uninstall the car seat to remove the pad.

Undo elastic loops and remove.

To reattach rear pad:

1. Lower the headrest.

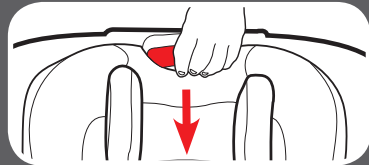
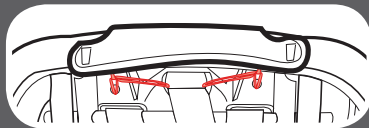
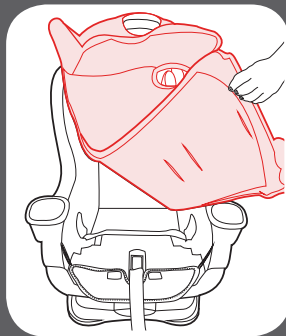

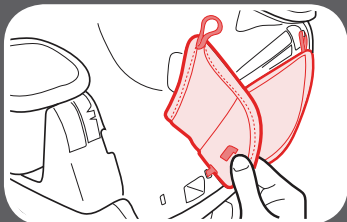
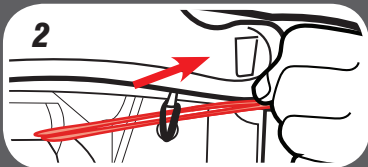
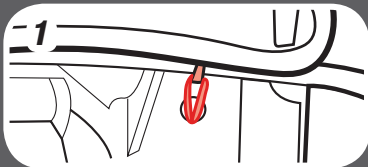

2. Attach the shorter loop first.
3. Pull the longer loop behind the shorter loop.
4. Wrap the Longer loop around the shorter loop one time and attach to the hook.

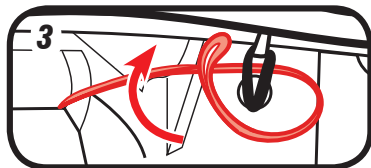

Front Pad

You may need to uninstall the car seat to remove the pad.

Undo the elastic loops on top of the front pad, then undo the pins by pulling the pad away from the seat.

To put the front pad back on, reverse preceding steps.

Head Support Cover

Undo elastic loop underneath head support cover. Pull tab out from behind head support.

Undo the elastic loops on the sides of the headrest.

Peel cover off head support.

Machine wash pad in cold water on delicate cycle and drip-dry. **DO NOT USE BLEACH.**

To put the head support cover back on, reverse preceding steps.

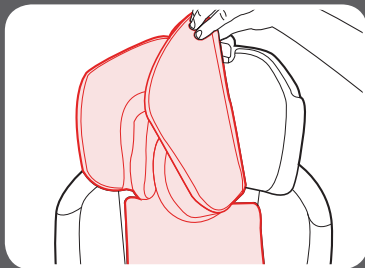
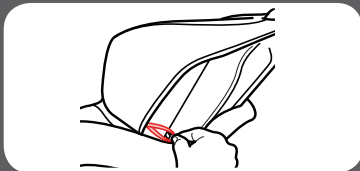
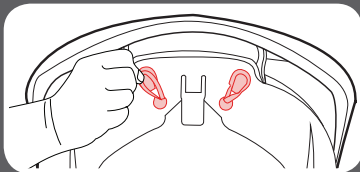

9-B Cleaning Crotch Buckle

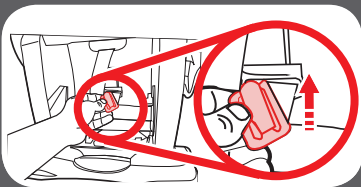

Recline the car seat and locate the metal retainer. Rotate the metal retainer up through the shell and pad. From the front, pull the crotch buckle out.

To clean buckle, place in a cup of warm water and gently agitate the buckle. Press the red button several times while in the water.

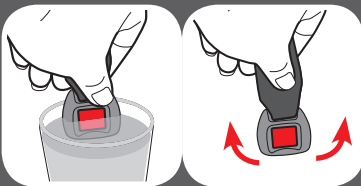

DO NOT SUBMERGE THE BUCKLE STRAP. DO NOT USE SOAPS, HOUSEHOLD DETERGENTS or LUBRICANTS.

Shake out excess water and allow to air dry. Repeat steps as needed until it fastens with a click. Re-insert the buckle into the same slot it was removed. Pull up on crotch buckle to make sure it is secured.

WARNING! Inspect and clean buckle from time to time to remove any objects or debris that could prevent latching.

9-C Cleaning Harness and LATCH Straps

Surface wash only with mild soap and damp cloth. **DO NOT IMMERSE THE HARNESS STRAPS or LATCH STRAP IN WATER** Doing so may weaken the straps. If harness straps or LATCH belt are frayed or heavily soiled, contact Customer Service at www.gracobaby.com or 1-800-345-4109.

Replacement Parts

To purchase parts or accessories in the United States, please contact us at the following:

www.gracobaby.com

or

1-800-345-4109

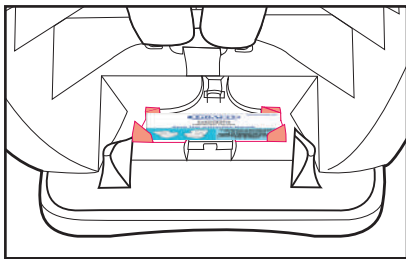

Store instruction manual behind the tab with the instruction book icon as shown.



Extend2Fit™

ASIENTO DE AUTOMÓVIL CONVERTIBLE

Lea este manual de instrucciones

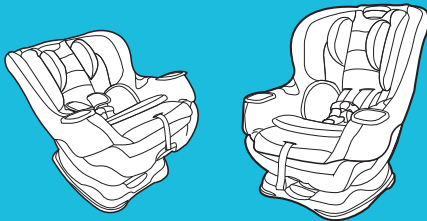

PD348858D 2/16

No instale ni use este sistema de seguridad para niños hasta que haya leído y entendido las instrucciones en este manual.

NO USAR DEBIDAMENTE ESTE SISTEMA DE SEGURIDAD PARA NIÑOS AUMENTA EL RIESGO DE LESIONES GRAVES O LA MUERTE EN UN ACCIDENTE O AL DETENERSE REPENTINAMENTE.

1 Importante

Páginas 6-23

- 1-A Guía rápida a su manual**
- 1-B ¡Bienvenido a la familia Graco!**
- 1-C Modo correcto de uso**
- 1-D Antes de Empezar**
 - Registre este asiento de automóvil
 - Si necesita ayuda
 - Certificación
 - Vida útil del asiento de automóvil
 - Protección del asiento del vehículo
 - Durante el uso en clima cálido
- 1-E Advertencias de seguridad**

2 Característica

Páginas 24-29

- 2-A Características del asiento de automóvil**

3 Orientado hacia atrás

Páginas 30-47

- 3-A Orientado Hacia Atrás**
- 3-B Instalación Orientado Hacia Atrás con las Correas del LATCH**
- 3-C Instalación Orientado Hacia Atrás con el Cinturón de seguridad del vehículo**

4 Orientado hacia adelante

Páginas 48-61

- 4-A Orientado Hacia Adelante**
- 4-B Instalación Orientado Hacia Adelante con las Correas del LATCH**
- 4-C Instalación Orientado Hacia Adelante con el Cinturón de seguridad del vehículo**

5 Asegurar al niño

Páginas 62-69

5-A Asegurar al niño con el arnés de 5 puntos

6 Accesorios

Páginas 70

7 Mover la correa del LATCH

Páginas 71-73

8 Información adicional

Páginas 74-84

- 8-A** Cómo sacar el LATCH y la sujeción superior
- 8-B** Elegir la ubicación del asiento en el vehículo
- 8-C** Lugares peligrosos para el asiento en el vehículo
- 8-D** Cinturones de seguridad del vehículo

9 Limpieza de la almohadilla del asiento

Páginas 85-95

- 9-A** Limpieza de la almohadilla del asiento
- 9-B** Limpieza de la hebilla de la entrepierna
- 9-C** Limpieza del arnés y de las correas del LATCH

1-A Guía rápida a su manual

Este asiento de automóvil es para niños de:

Orientado hacia atrás: 4 a 50 libras (1.8 a 22.5 kg)
Orientado hacia adelante: 22 a 65 libras (10 a 30 kg)

- Los bebés de peso inferior a 22 libras (10 kg) **DEBEN** usar este sistema de seguridad para niños orientado hacia atrás. Consulte la sección 1-C para obtener

Ensamblaje del Asiento de Automóvil (en modelos selectos)

Requiere que lo arme un adulto

1. Instale los apoyavasos

Debe instalar los apoyavasos. Sujete la funda del asiento. Alinee la lengüeta en el fondo del apoyavasos con el agujero en el armazón. Empújelo y trábelo en su lugar. Vuelva a poner la funda en su sitio.

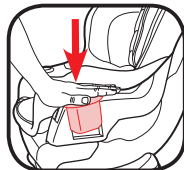
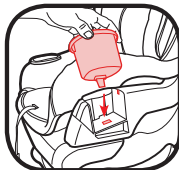

Conozca su asiento de automóvil

Consulte la sección 2-A para ver todas las características de este asiento de automóvil.

¿Qué lugar del asiento debería usar?

El mejor lugar para colocar este asiento de automóvil es uno que:

- Es el que recomienda el manual del propietario de su vehículo, y
- Resulta en una instalación segura de este asiento de automóvil.

Algunos vehículos tienen requerimientos específicos sobre dónde se puede instalar el asiento de automóvil, por lo tanto, consulte el manual del dueño de su vehículo para obtener las posiciones disponibles para el asiento, si las hay. Consulte la sección 8-B y 8-C de este manual Y el manual del propietario de su vehículo.

Según las estadísticas de accidentes, el lugar más seguro para su niño en cualquier vehículo es el asiento trasero. El centro del asiento trasero puede ser el lugar más seguro durante un posible impacto lateral.



1 Importante

¿Qué método de instalación debería usar?

Esta base del asiento de automóvil para bebé se puede instalar en su vehículo usando el cinturón de seguridad del vehículo **O** el sistema LATCH. Ambos son igualmente seguros. **NO USE LOS DOS AL MISMO TIEMPO.**

Cinturón de seguridad del vehículo: Consulte la sección 8 de este manual y el manual del propietario de su vehículo para aprender cómo instalar su asiento de automóvil con las cinturonas de seguridad del vehículo.

LATCH: El sistema LATCH le permite sujetar apretadamente su asiento de seguridad en el automóvil sin usar el cinturón de seguridad del vehículo y posiblemente lograr un mejor calce. Todos los vehículos modelo 2003 y más nuevos deben tener un sistema LATCH a pesar de que algunos fabricantes comenzaron a incluir el sistema LATCH antes. Los manuales del dueño de algunos vehículos emplean el término ISOFIX para identificar el sistema LATCH.

¿Qué es LATCH?

LATCH consiste en anclajes inferiores y anclajes de sujeción superiores, que están incorporados a su vehículo y ganchos que están incorporados al asiento de automóvil. Los anclajes inferiores se usan EN LUGAR DEL cinturón de seguridad del vehículo para asegurar el asiento de automóvil al vehículo. Los anclajes de sujeción superiores se usan ADEMÁS de los anclajes inferiores O el cinturón de seguridad del vehículo para asegurar un asiento de automóvil orientado hacia adelante al vehículo.

Consulte el manual del propietario de su vehículo para obtener el lugar y uso exacto.

Puntos de anclaje de sujeción superiores del vehículo



Unión del asiento del vehículo

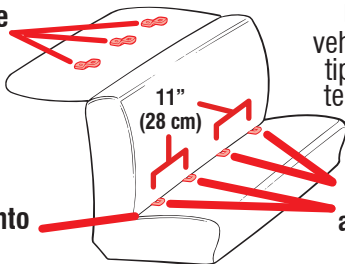

Un asiento típico de un vehículo de pasajeros. Otros tipos de vehículos podrían tener el sistema LATCH en otros lugares.

Puntos de anclaje inferiores del vehículo





1 Importante

Cuando instala Orientado hacia atrás y Orientado hacia adelante

Sistema LATCH

LATCH consiste en dos anclajes inferiores, que están incorporados a su vehículo y ganchos que están incorporados al asiento de automóvil.

Consulte la sección 3-B y 4-B de este manual Y el manual del propietario de su vehículo.

LATCH se puede utilizar solamente si el espaciamiento de anclaje LATCH es de 11 pulgadas (28 cm) desde el centro de uno de anclaje LATCH al centro del otro anclaje LATCH

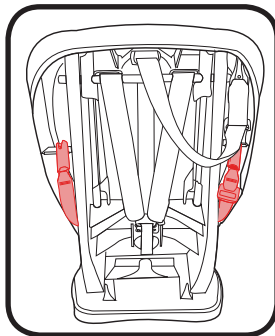
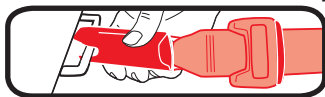

Cinturón de seguridad del vehículo

Hay dos tipos de cinturones de seguridad del vehículo que se pueden usar. El cinturón para la falda y el hombro o cinturón de seguridad solamente para la falda.

Consulte la sección 3-C y 4-C de este manual Y el manual del propietario de su vehículo.

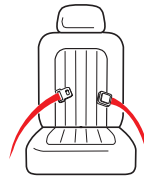
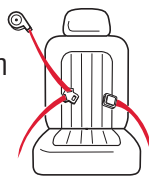

¿Permite el asiento que su niño quepa correctamente?

Para tener la seguridad de que su niño esté debidamente sujetado, consulte la sección 3 y 4 para entender todas las medidas que debe tomar para ajustar correctamente el asiento de automóvil para que quepa su niño.

Para orientado hacia atrás, usted necesita ajustar:

Altura del arnés(A)

Las correas del arnés al nivel de o apenas por debajo de los hombros del niño. Parte superior de la cabeza debe ser de al menos 1 pulgada (2.5 cm) por debajo de la palanca de ajuste del reposacabeza (B). Revise la sección 5.

Posición de la hebilla (C)

La ranura correcta es la que está más cerca de su niño sin estar debajo de él. Revise la sección 5.

Tensión del arnés (D)

Si sus dedos pueden deslizarse de las correas del arnés sin apretar las correas, está tensionado lo suficiente. Revise la sección 5.

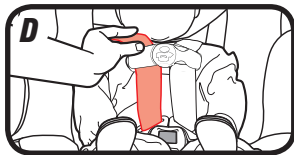
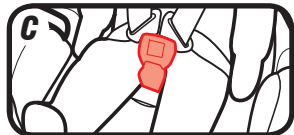
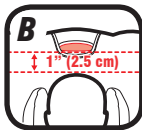



1 Importante

Para orientado hacia adelante, usted necesita ajustar:

Altura del arnés orientado hacia adelante (A)

Las correas del arnés al nivel de o apenas por arriba de los hombros del niño. Parte superior de las orejas del niño por debajo de la parte superior de la apoyacabeza **(B)**. Revise la sección 5.

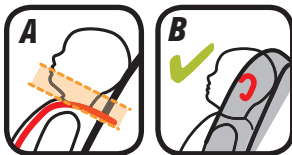

Posición de la hebilla (C)

La correa de la entrepierna debe estar en la primera plana mayor ranura cuando orientado hacia adelante.

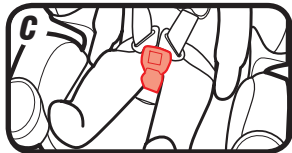

Tensión del arnés (D)

Si sus dedos pueden deslizarse de las correas del arnés sin apretar las correas, está tensionado lo suficiente. Revise la sección 5.

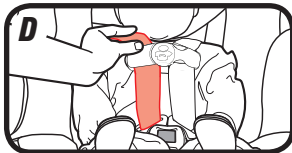

Instalación orientado hacia atrás

El asiento de automóvil no se mueve más de 1 pulgada (2.5 cm) en la vía del cinturón (A)

Revise la sección 3

Verifique el indicador del nivel (B)

Revise la sección 3

Las correas del arnés al nivel de o apenas por debajo de los hombros del niño (C)

Revise la sección 5

Presilla del pecho al nivel de las axilas del niño (D)

Revise la sección 5

No puede apretar las correas del arnés al nivel de los hombros (E)

Revise la sección 5

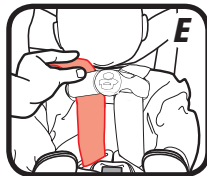
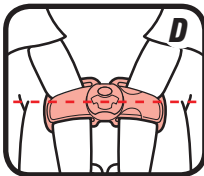
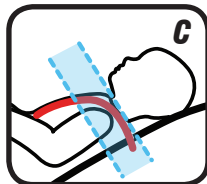
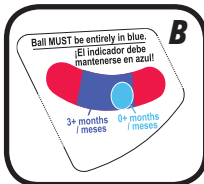
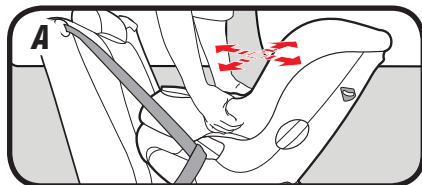

Instalación orientado hacia atrás

i
1 Importante

Use la correa de sujeción superior cuando está orientado hacia adelante (A) Cuando se utiliza correcta, el anclaje de sujeción superior ayuda a reducir el riesgo de lesiones en un accidente o al detenerse repentinamente.

Revise la sección 4

El asiento de automóvil no se mueve más de 1 pulgada (2.5 cm) en la vía del cinturón (B)

Revise la sección 4

Las correas del arnés al nivel de o apenas por arriba de los hombros del niño (C)

Revise la sección 5

Presilla del pecho al nivel de las axilas del niño (D)

Revise la sección 5

No puede apretar las correas del arnés al nivel de los hombros (E)

Revise la sección 5

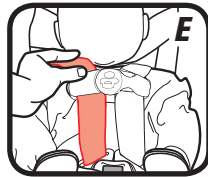
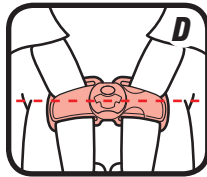
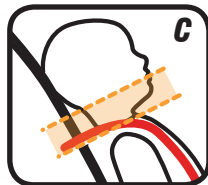
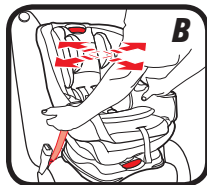
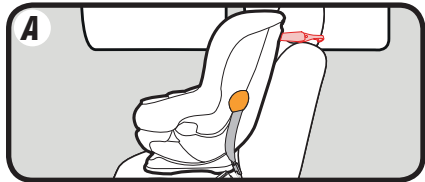



1 Importante

1-B ¡Bienvenido a la familia Graco!

La seguridad de su niño depende de usted. Ningún asiento de automóvil garantiza la protección contra lesiones en toda situación, pero su utilización correcta ayuda a reducir el riesgo de lesiones graves o la muerte.

Aunque parezca fácil determinar cómo usar este asiento de automóvil por su cuenta, debe seguir las instrucciones detalladas en este manual de instrucciones para asegurar que los pasos que siguen se cumplen correctamente.

1-C Modo correcto de uso



1 Importante

4 libras (1.8 kg)	22 libras (10 kg)	50 libras (22.5 kg)	65 libras (30 kg)
----------------------	----------------------	------------------------	----------------------

Orientado hacia atrás con arnés de 5 puntos

4-22 libras (1.8 a 10 kg) y menos de 1 año **DEBE** estar orientado hacia atrás.

22-50 libras (10 a 22.5 kg) **PUEDEN** estar orientados hacia atrás.

Orientado hacia adelante con arnés de 5 puntos

22-50 libras (10 a 22.5 kg) y puede sentirse verticalmente sin ayuda **PUEDE** estar orientado hacia adelante.

50-65 libras (22.5 a 30 kg) **DEBEN** estar orientados hacia adelante.

Nota: Bebés prematuros o de bajo peso al nacer podrían correr peligro adicional en un vehículo o aeronave. Según la Academia Americana de Pediatría, estos bebés podrían sufrir dificultades respiratorias si se recuestan de forma incorrecta en un asiento de automóvil. Cuando instala el asiento orientado hacia atrás, use la edad corregida para prematuros. Graco aconseja que pida a su médico o al personal del hospital que examinen a su niño y que le recomienden el asiento de automóvil adecuado o una cama para automóviles antes de que usted y su niño salgan del hospital.



1 Importante

1-D Antes de empezar

Registre este sistema de seguridad para niños

Por favor, llene la tarjeta de registro con franqueo prepagado sujeta al arnés y envíela hoy mismo por correo **o regístrese en línea en www.gracobaby.com/carseatregistration**.

Los sistemas de seguridad para niños pueden ser retirados del mercado por problemas de seguridad. Debe registrar este sistema para que lo podamos contactar en dicho caso. Envíe su nombre, dirección y el número del modelo del sistema y la fecha de fabricación a:

Graco Children's Products, Inc.
Attn: Customer Service
P.O. Box 169, Elverson, PA 19520-9901
o llame al 1-800-345-4109

o inscríbese en línea en www.gracobaby.com/carseatregistration

Para obtener información sobre el retiro del mercado, llame a la línea gratuita de información de seguridad del vehículo automotor del Gobierno de EE.UU. al 1-888-327-4236 (TTY: 1-800-424-9153) o visite <http://www.NHTSA.gov>.



1 Importante

Como referencia futura o si cambia de dirección, registro el nombre del modelo, número del modelo, fecha de fabricación y fecha de compra de este asiento de automóvil en el lugar que sigue. Puede encontrar esta información en la tarjeta de registro si todavía la tiene o en la etiqueta con la fecha que está en el respaldo del asiento de automóvil.

Nombre del modelo _____

Número de modelo _____

Fecha de fabricación _____

Fecha de compra _____

Si necesita ayuda

En los EE.UU., por favor, comuníquese con nuestro Departamento de Servicio al Cliente con cualquier pregunta que pudiera tener sobre piezas, uso o mantenimiento. Cuando se comunica con nosotros, por favor tenga listo el número de modelo y la fecha de fabricación para que lo podamos ayudar más eficientemente. Estos números pueden encontrarse en una etiqueta ubicada en el respaldo de su asiento de automóvil.

Para recursos adicionales o para que un técnico en seguridad de pasajeros infantiles inspeccione su asiento, por favor visite los siguientes sitios Web:

www.nhtsa.gov • www.seatcheck.org • www.safekids.org



Certificación

Este sistema de seguridad para niños cumple con o excede todos los requisitos requeridos por la Norma Federal 213 de Seguridad de Automóviles para uso en automóviles.



Este sistema de seguridad para niños ha sido certificado para el uso en aeronaves. Usar solamente en asientos de aeronave orientados hacia adelante. Seguir las instrucciones para instalación en el vehículo. Para la instalación orientada hacia atrás, consulte la sección 3-C. Para la instalación orientada hacia adelante, consulte la sección 4-C. Consulte a la aerolínea sobre sus políticas específicas.

Vida útil del asiento de automóvil

DEJE de usar este asiento de automóvil y recíclalo 10 años después de la fecha de fabricación. Busque la etiqueta en el respaldo del asiento de automóvil.

Graco Children's Products Inc. aconseja no prestar ni transferir un asiento de automóvil a menos que usted conozca la historia completa del producto. Tampoco aconsejamos la compra de un asiento de automóvil de segunda mano.

Protección del asiento del vehículo

Proteja el asiento del vehículo. Use una alfombrilla, una toalla o una manta fina debajo y detrás del asiento de automóvil.



1 Importante

Uso durante clima cálido

Las piezas del asiento de automóvil se pueden calentar mucho cuando están bajo el sol o cuando hace calor. **Para evitar quemaduras, compruebe siempre la temperatura del asiento antes de sentar al niño.**

1-E Advertencias de seguridad

Ningún asiento de automóvil garantiza la protección contra lesiones en toda situación, pero su utilización correcta ayuda a reducir el riesgo de lesiones graves o la muerte.

LEA ESTE MANUAL CON ATENCIÓN.

⚠ ¡ADVERTENCIA!

No cumplir estas instrucciones y las de las etiquetas del sistema de seguridad para niños podría causar el choque del niño contra el interior del vehículo durante una parada repentina o un accidente.



! NUNCA PONGA ESTE SISTEMA DE SEGURIDAD PARA NIÑOS ORIENTADO HACIA ATRÁS EN UN LUGAR DEL ASIENTO DEL VEHÍCULO EQUIPADO CON UNA BOLSA DE AIRE DELANTERA ACTIVA.

Si la bolsa de aire se infla, puede golpear al niño y al asiento de automóvil con mucha fuerza y causar lesiones graves o la muerte de su niño.

! Consulte el manual del dueño de su vehículo para obtener más información sobre las bolsas de aire y el uso de un asiento de automóvil.

! Si su vehículo no tiene un asiento trasero, consulte el manual del dueño de su vehículo.



! La Academia Norteamericana de Pediatría (AAP por sus siglas en inglés) y la Administración Nacional de Seguridad del Tráfico en Carreteras (NHTSA por sus siglas en inglés) recomiendan que los niños estén sentados orientados hacia atrás hasta los 2 años o hasta que alcancen la altura y el peso máximo para sentarse orientados hacia atrás que se indica en el asiento.

! Elija el modo de empleo correcto para el asiento de automóvil de acuerdo al tamaño de su niño. Los niños que pesan menos de 22 libras (10 kg) DEBEN usar este asiento de automóvil orientado hacia atrás.

! Elija el lugar adecuado para el asiento de automóvil en su vehículo.

! Sujete el asiento de automóvil con el cinturón de seguridad del vehículo o el sistema LATCH que se ha colocado correctamente según las indicaciones en este manual.

! El sistema de cinturones de seguridad del vehículo DEBE sujetar firmemente el asiento de automóvil. No todos los cinturones de seguridad de todos los vehículos se pueden utilizar con un asiento de automóvil.

! Si el cinturón de seguridad del vehículo no sujeta firmemente el asiento de automóvil, lea la sección 8-D “cinturones de seguridad del vehículo” y el manual del dueño de su vehículo.

! Sujete siempre el asiento de automóvil con el sistema LATCH o el cinturón de seguridad del vehículo, incluso cuando esté desocupado. En un accidente, un asiento de automóvil sin sujetar puede lastimar a los pasajeros.

! Se debe reemplazar el asiento de automóvil tras haber sido sometido a un accidente. ¡NO lo use de nuevo! Un accidente podría causar daños ocultos y su utilización repetida podría causar lesiones graves o la muerte.

! NO use el asiento de automóvil si ha resultado dañado o si faltan piezas.

! NO use accesorios o repuestos que no sean los que son provistos por Graco. Su uso podría alterar el rendimiento del asiento de automóvil.

! NO retire el sistema LATCH del asiento de automóvil. Si usa el cinturón de seguridad del vehículo para sujetar el asiento de automóvil, debe almacenar los conectores del sistema LATCH.

! Nunca deje al niño solo, inclusive cuando duerme. El niño podría enredarse en las correas del arnés y estrangularse o asfixiarse.



1 Importante

! Nunca deje al niño solo, inclusive cuando duerme. El niño podría enredarse en las correas del arnés y estrangularse o asfixiarse.



- **Una posición demasiado reclinada podría causar lesiones o la eyección del asiento.**
- **Una posición demasiado vertical podría causar dificultad respiratoria.**

! No conecte nunca dos conectores del sistema LATCH a un punto de anclaje inferior del vehículo a menos que el fabricante del vehículo lo especifique.

! No use ambos el cinturón de seguridad del vehículo y los cinturones del LATCH al mismo tiempo cuando usa el asiento de automóvil orientado hacia atrás o adelante.

2-A Características del asiento de automóvil



2 Características

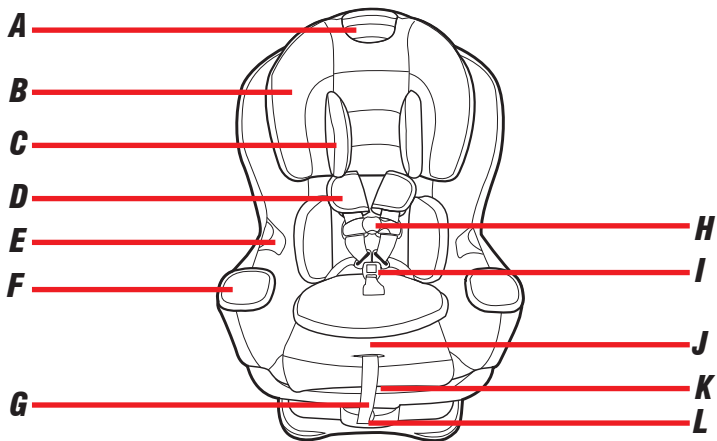



- A Palanca de ajuste de la altura**
- B Apoyacabeza**
- C Cojín del apoyacabeza**
- D Funda del arnés**
- E Bolsillos de la hebilla**
- F Apoyavasos**
- G Correa de ajuste del arnés**
- H Presilla del pecho**
- I Hebilla del arnés**
- J Palanca de liberación del arnés**
(debajo de la almohadilla del asiento)
- K Manija de extensión**
- L Manija de inclinación de la base**

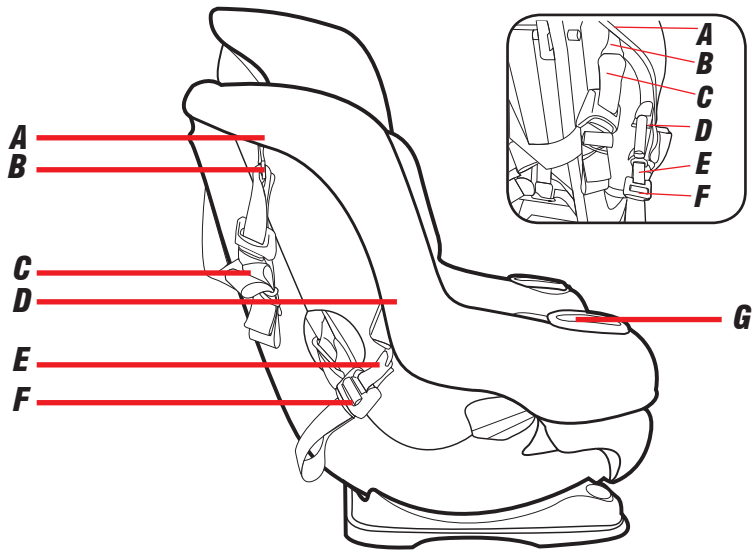

A Anillo de almacenamiento del anclaje

B Gancho del anclaje

C Correa del anclaje

D Almacenamiento del LATCH

E Correa del LATCH

F Ajuste del LATCH

G Apoyavasos

H Indicador del nivel

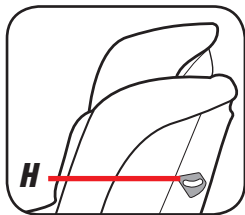

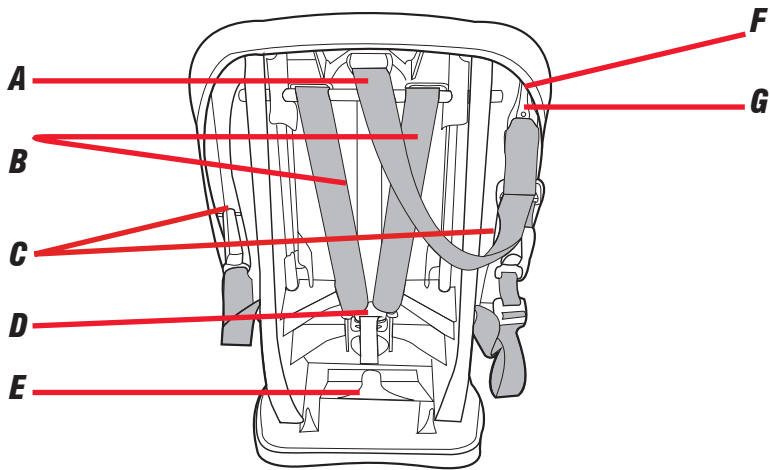

- A Correa del anclaje***
- B Correas del arnés***
- C Barras de almacenamiento del LATCH***
- D Placa divisoria***
- E Almacenamiento del manual de instrucciones***
- F Barra de almacenamiento del anclaje***
- G Gancho del anclaje***

3-A Orientado hacia atrás

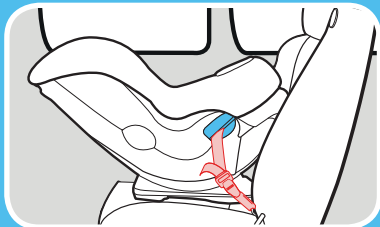

Correa del LATCH

No instale usando este método para un niño que pesa más de 45 libras (20 kg)

3 Orientado hacia atrás

Orientado hacia atrás:

4 a 50 libras (1.8 a 22.5 kg)

- Los bebés de peso inferior a 22 libras (10 kg) **DEBEN** usar este sistema de seguridad para niños orientado hacia atrás.
- Ponga el asiento de automóvil orientado hacia atrás en el asiento trasero del vehículo.
- Asegúrese de que la correa del LATCH o cinturón de seguridad del vehículo pase por la vía del cinturón orientada hacia atrás marcada con una etiqueta azul.
- Instale este asiento de automóvil apretadamente en su vehículo. El asiento de automóvil **no debería moverse** en la vía del cinturón más de 1 pulgada (2.5 cm) de un lado a otro, o de adelante hacia atrás.
- Verifique el nivel de reclinación asegurándose que la bola esté en el área azul.

- Las correas del arnés necesitan estar **parejas o apenas por debajo** de la parte de arriba de los hombros del niño y la presilla del pecho **en el nivel de las axilas**.
- La Academia Norteamericana de Pediatría (AAP por sus siglas en inglés) y la NHTSA recomiendan que los niños estén sentados orientados hacia atrás hasta los 2 años o hasta que alcancen la altura y el peso máximo para sentarse orientados hacia atrás. Este asiento de automóvil puede permanecer orientado hacia atrás hasta las 50 libras (22.5 kg) (no instale con el sistema LATCH para un niño mayor de 45 libras (20 kg))

⚠ ¡ADVERTENCIA!



NUNCA use el sistema de seguridad para niños orientado hacia atrás en un asiento del vehículo equipado con bolsa de aire delantera activa.

31

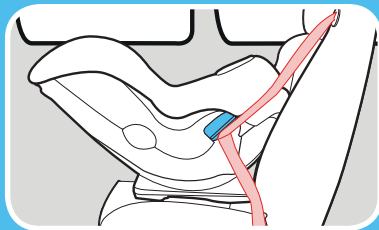

Cinturón de seguridad del vehículo para la falda y el hombro

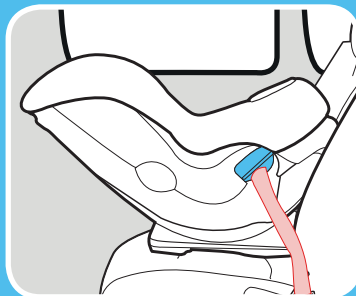

Cinturón de seguridad del vehículo para la falda



3 Orientado hacia atrás

Leer el indicador del nivel



El vehículo **DEBE** estar en una superficie plana.

Use la edad corregida para bebés prematuros.

- Si la bola está totalmente en el azul claro, el sistema de seguridad está nivelado para recién nacidos.
- Si la bola está entre el azul claro y oscuro en la ventana, el sistema de seguridad está nivelado para niños de 3 meses de edad y más.
- Si la bola aparece en **ROJO**, el sistema de seguridad para niños **NO** está nivelado. Debe ajustar su posición de reclinación.

3 Orientado
hacia atrás

3-B Instalación orientado hacia atrás con la correa del LATCH

Consulte el manual del dueño de su vehículo para obtener el lugar y uso del LATCH.
No instale usando este método para un niño que pesa más de 45 libras (20 kg)

1. Almacenar la correa de sujeción superior

Conecte el gancho de sujeción a la parte trasera del asiento como se indica.

2. Saque la correa del LATCH del lugar de almacenamiento

Empuje los botones rojos en los conectores del LATCH y sáquelos de la posición de almacenamiento.

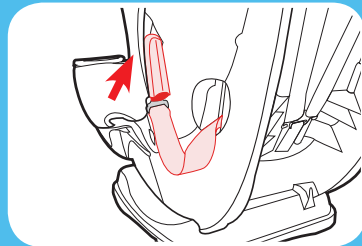
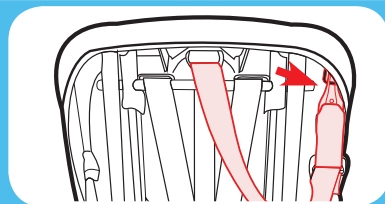

continúa en la página siguiente **33**

3 Orientado
hacia atrás

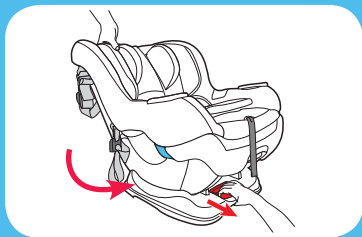
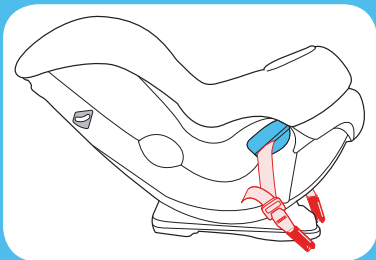

3. Asegúrese que la correa del LATCH esté en la vía del cinturón orientada hacia atrás marcado con una etiqueta azul

Caso contrario, consulte la sección 7 para mover la correa del LATCH.

4. Recline el asiento de automóvil

Tire de la manija del frente del sistema de seguridad para niños y ajústelo en una de las cuatro posiciones orientado hacia atrás.

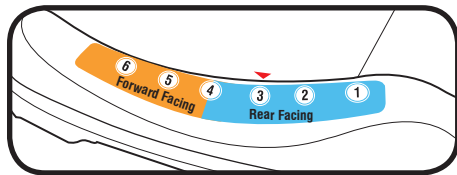

5. **Ponga el asiento de automóvil orientado hacia atrás en el asiento trasero del vehículo**

Ponga el asiento de automóvil orientado hacia atrás en el asiento del vehículo y céntralo entre los anclajes inferiores del LATCH. La base debe estar lo más plana posible sobre el asiento del vehículo.

6. **Para mantener a su niño orientado hacia atrás más tiempo**

Para crear espacio adicional para las piernas, oprima la palanca de ajuste y tire la extensión hacia afuera. La extensión tiene 4 posiciones. **Para niños de más de 40 libras (18 kg) , la posición 2, 3 o 4 utilizar.**

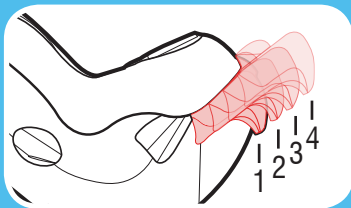
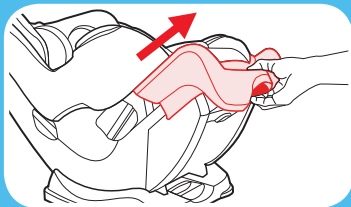
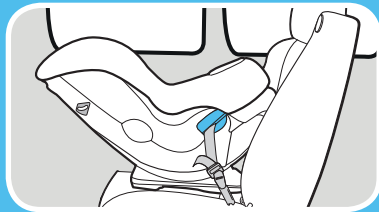

continúa en la página siguiente **35**



**3 Orientado
hacia atrás**

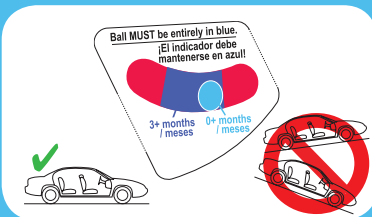
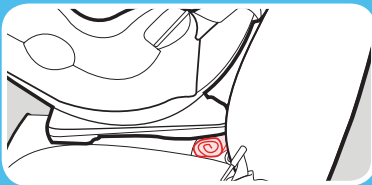
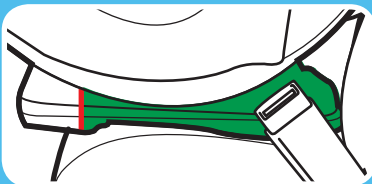

7. Asegúrese que la base de un mínimo de 80% en el asiento del vehículo.



8. Verifique el indicador del nivel

El vehículo **DEBE** estar en una superficie plana. **La bola debe estar totalmente en la zona azul.** Vuelva a ajustarlo si sea necesario. O si sea necesario, se pueden poner toallas enrolladas debajo del asiento de automóvil, en el lugar donde se une el asiento del vehículo hasta que la bola esté completamente dentro de la zona azul. En el caso de bebés que tienen 3 meses o menos, **la bola debe cubrir totalmente** el círculo azul claro.

9. Extienda la correa del LATCH

Para facilitar la instalación, extienda la correa del LATCH hasta alcanzar su máxima longitud al oprimir el botón gris y tirando de la correa.

10. Sujete los conectores del LATCH a los anclajes inferiores del LATCH del vehículo

La correa del LATCH no debe estar doblada.

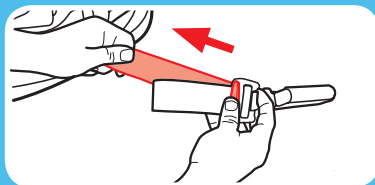
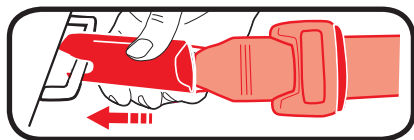

3 Orientado
hacia atrás

continúa en la página siguiente **37**

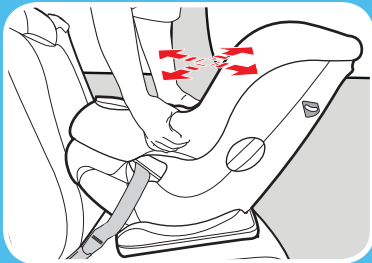
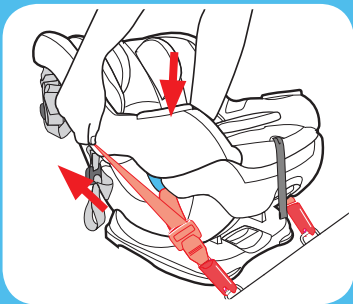

11. Tensione la correa del LATCH

Oprima hacia abajo con firmeza en el centro del asiento de automóvil mientras tensiona la correa del LATCH. Podría ser necesario tensionarla a través de la vía del cinturón orientada hacia atrás como se indica.

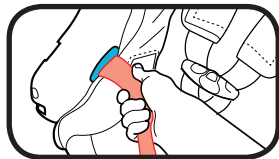

12. Pruebe la tensión

Agarre los costados del asiento donde se encuentra la correa del LATCH y deslice el asiento de un lado a otro y de atrás hacia adelante

Si el asiento se mueve menos de 1 pulgada (2.5 cm), está suficientemente tensionado.

13. Verifique el indicador del nivel

El vehículo **DEBE** estar en una superficie plana. **La bola debe estar totalmente en la zona azul.** Vuelva a ajustarlo si sea necesario.

En el caso de bebés que tienen 3 meses o menos, la **bola debe cubrir totalmente** el círculo azul claro.

Si sea necesario, se pueden poner toallas enrolladas debajo del asiento de automóvil, en el lugar donde se une el asiento del vehículo hasta que la bola esté completamente dentro de la zona azul.

Consulte la sección 5 para asegurar a su niño. Vuelva a verificar el indicador del nivel con el niño en el asiento.

continúa en la página siguiente **39**

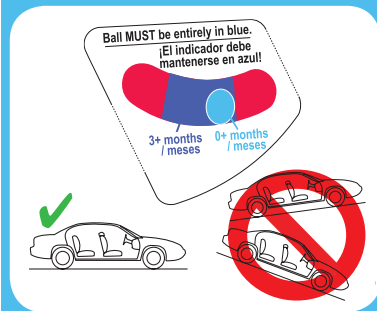

**3 Orientado
hacia atrás**

¿Está todo correcto?

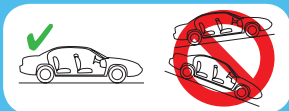

El asiento de automóvil no se mueve más de 1 pulgada (2.5 cm) en la vía del cinturón

La bola del indicador de nivel está en la zona azul y el vehículo en terreno nivelado

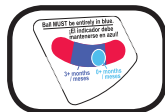

Las correas del arnés están a o apenas por debajo de los hombros del niño.
Consulte la sección 5

La presilla del pecho está a la altura de las axilas
Consulte la sección 5

No se puede apretar las correas del arnés en el hombro
Consulte la sección 5

3-C Instalación orientado hacia atrás con el cinturón de seguridad del vehículo

1. *Guarde la sujeción superior y la correa del LATCH*

Sujete el gancho de sujeción y los conectores del LATCH a las barras de plástico como se indica.

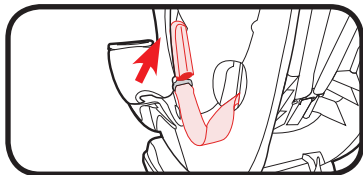

2. *Recline el asiento de automóvil*

Tire de la manija del frente del sistema de seguridad para niños y ajústelo a una de las posiciones 4 orientado hacia atrás.

continúa en la página siguiente **41**

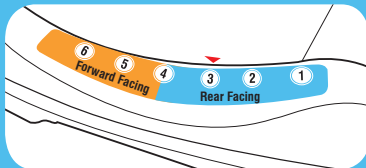
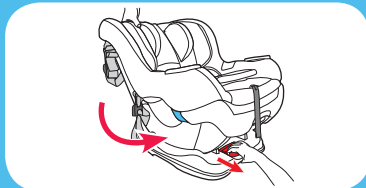
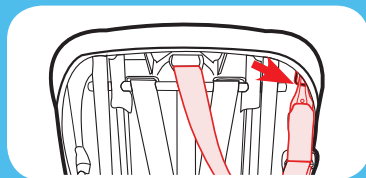

3 Orientado hacia atrás

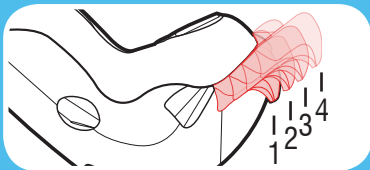
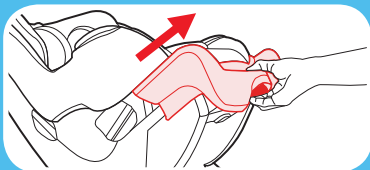
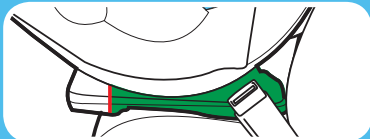
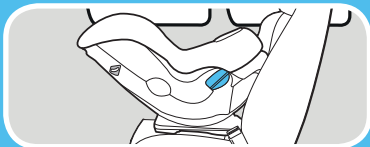

3. Ponga el asiento de automóvil orientado hacia atrás en el asiento trasero del vehículo

Colóquelo orientado hacia atrás en el asiento del vehículo. La base debe estar lo más plana posible sobre el asiento del vehículo.

4. Asegúrese que la base de un mínimo de 80% en el asiento del vehículo.



5. Para mantener a su niño orientado hacia atrás más tiempo

Para crear espacio adicional para las piernas, oprima la palanca de ajuste y tire la extensión hacia afuera. La extensión tiene 4 posiciones. **Para niños de más de 40 libras (18 kg)**, la posición 2, 3 o 4 utilizar.

6. Verifique el indicador del nivel

El vehículo **DEBE** estar en una superficie plana. **La bola debe estar totalmente en la zona azul.** Vuelva a ajustarlo si sea necesario.

En el caso de bebés que tienen 3 meses o menos, la **bola debe cubrir totalmente** el círculo azul claro.

Si sea necesario, se pueden poner toallas enrolladas debajo del asiento de automóvil, en el lugar donde se une el asiento del vehículo hasta que la bola esté completamente dentro de la zona azul.

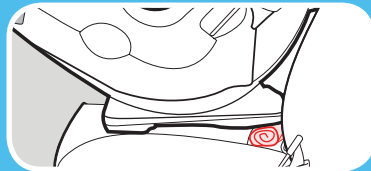
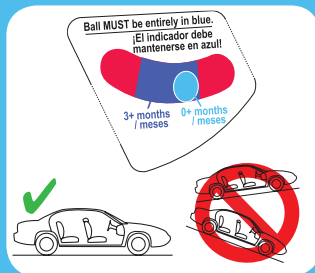

continúa en la página siguiente **43**

3 Orientado
hacia atrás

Consulte el manual del dueño de su vehículo para obtener el uso del cinturón de seguridad del vehículo

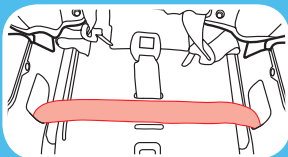
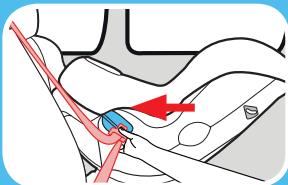

7. Pase el cinturón de seguridad del vehículo

Pase el cinturón de seguridad del vehículo por la vía del cinturón orientada hacia atrás (marcada con una etiqueta azul) y sáquelo del otro lado. Cierre la hebilla. El cinturón de seguridad debe estar lo más plano posible y sin doblarse.

Nota: Podría ser más fácil pasar el cinturón de seguridad del vehículo al levantar la almohadilla del asiento para ver la vía del cinturón.

Asegúrese de que el cinturón de seguridad del vehículo esté delante de la correa de hebilla cuando la hebilla está en la posición más interior, y detrás de la correa cuando está en posición más exterior.

8. **Trabe el cinturón de seguridad del vehículo**

En la mayoría de los vehículos de hoy, tire lentamente el cinturón de seguridad del vehículo para el hombro todo hacia afuera y luego deje que entre. Escuchará un sonido. Lentamente tire hacia afuera del cinturón y debería estar trabado. Caso contrario, consulte el manual del dueño de su vehículo y la sección 8-D.

9. **Tensione el cinturón de seguridad del vehículo**

Oprima hacia abajo con firmeza en el centro del asiento de automóvil. Tire del cinturón de seguridad del vehículo para el hombro para tensionarlo mientras pone el sobrante en el retractor.

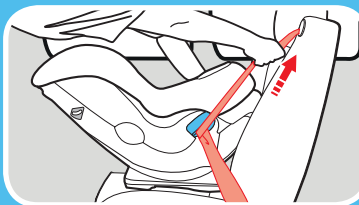
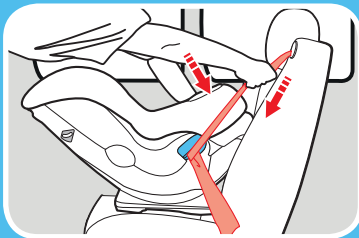

**3 Orientado
hacia atrás**

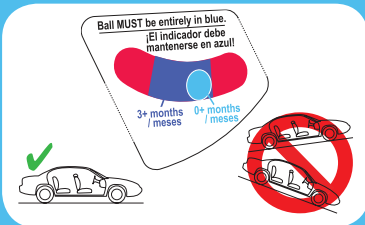
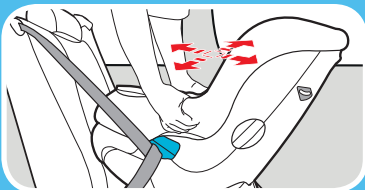

10. Pruebe la tensión

Agarre los costados del asiento donde se encuentra el cinturón de seguridad del vehículo y deslice el asiento de automóvil de un lado a otro y de atrás hacia adelante. Si el asiento se mueve menos de 1 pulgada (2.5 cm), está suficientemente tensionado.

11. Verifique el indicador del nivel

El vehículo **DEBE** estar en una superficie plana. **La bola debe estar totalmente en la zona azul.** Vuelva a ajustarlo si sea necesario.

En el caso de bebés que tienen 3 meses o menos, la **bola debe cubrir totalmente** el círculo azul claro. Si sea necesario, se pueden poner toallas enrolladas debajo del asiento de automóvil, en el lugar donde se une el asiento del vehículo hasta que la bola esté completamente dentro de la zona azul.

See section 5 to secure your child.

Recheck level indicator with child in seat.

¿Está todo correcto?

El asiento de automóvil no se mueve más de 1 pulgada (2.5 cm) en la vía del cinturón

La bola del indicador de nivel está en la zona azul y el vehículo en terreno nivelado



Las correas del arnés están a o apenas por debajo de los hombros del niño.

Consulte la sección 5

La presilla del pecho está a la altura de las axilas

Consulte la sección 5

No se puede apretar las correas del arnés en el hombro

Consulte la sección 5

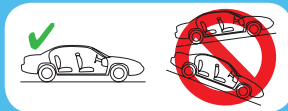

4-A Orientado hacia adelante

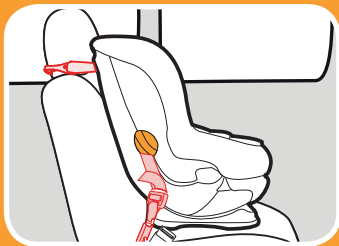

Correa del LATCH

No instale usando este método para un niño que pesa más de 45 libras (20 kg)

**Orientado hacia adelante:
22 a 65 libras (10 a 30 kg) y
49 pulgadas (125 cm) o menos y
lo menos un año de edad**

- Para niños de 22 a 40 libras (10 a 18 kg) **DEBE** usar la posición de **reclinación 4**.
- Para niños más de 40 libras (18.1kg) **DEBE** usar la posición de **reclinación 5 o 6**.
- La correa de la entropierna debe estar en la primera plana mayor ranura cuando orientado hacia adelante.
- Ponga el asiento de automóvil orientado hacia adelante en el asiento trasero del vehículo.
- Asegúrese de que la correa del LATCH o cinturón de seguridad del vehículo pase por la vía del cinturón orientada hacia adelante marcada con una etiqueta naranja.

- Instale este asiento de automóvil apretadamente en su vehículo. El asiento de automóvil **no debería moverse** en la vía del cinturón orientada hacia adelante más de 1 pulgada (2.5 cm) de un lado a otro, o de adelante hacia atrás.
- Las correas del arnés necesitar estar **parejas o apenas por arriba** de la parte de arriba de los hombros del niño y la presilla del pecho **en el nivel de las axilas**.
- **NO USE** la pierna extender hacia adelante. **Saque las fundas del arnés cuando lo usa orientado hacia adelante.**
- La Academia Norteamericana de Pediatría (AAP por sus siglas en inglés) y la NHTSA recomiendan que los niños estén sentados orientados hacia atrás hasta los 2 años o hasta que alcancen la altura y el peso máximo para sentarse orientados hacia atrás. Este asiento de automóvil puede permanecer orientado hacia atrás hasta las 50 libras (22.5 kg). (no instale con el sistema LATCH para un niño mayor de 45 libras (20 kg))

49



4 Orientado
hacia adelante

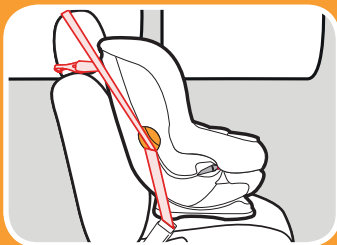

Cinturón de seguridad para la falda y el hombro

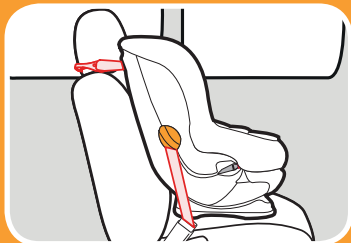

Cinturón de seguridad para la falda

4-B Instalación orientado hacia adelante con las correas del LATCH

Consulte el manual del dueño de su vehículo para obtener el lugar y uso del LATCH.
No instale usando este método para un niño que pesa más de 45 libras (20 kg)

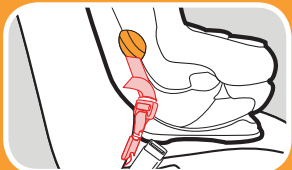

1. Saque la correa del LATCH del lugar de almacenamiento
2. Asegúrese que la correa del LATCH esté en la vía del cinturón orientada hacia adelante marcada con una etiqueta naranja

Caso contrario, consulte la sección 7 para mover la correa del LATCH.

3. Destrabe la correa de sujeción superior del almacenamiento

Destrabe la sujeción y póngalo en el asiento.

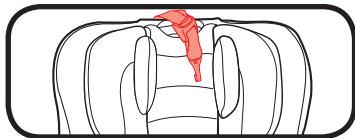

3. *Ajuste el asiento de automóvil*

Para niños que pesan de 22 a 40 libras (10 a 18 kg) **DEBE** usar la posición de inclinación 4.

Para niños que pesan más de 40 libras (18.1 kg) **DEBE** usar la posición de inclinación 5 o 6.

5. *Ponga el asiento de automóvil orientado hacia adelante en el asiento trasero del vehículo*

Ponga el asiento de automóvil orientado hacia adelante en el asiento del vehículo y céntralo entre los anclajes inferiores del LATCH. La base debe estar lo más plana posible sobre el asiento del vehículo.

continúa en la página siguiente **51**

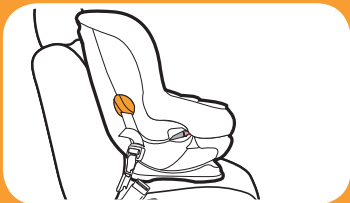
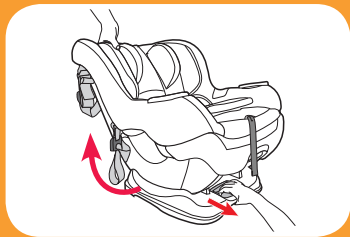

4 Orientado hacia adelante

4 Orientado
hacia adelante

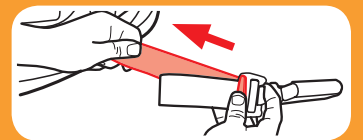

6. Asegúrese que la base de un mínimo de 80% en el asiento del vehículo.

7. Extienda la correa del LATCH

Para facilitar la instalación, extienda la correa del LATCH hasta alcanzar su máxima longitud al oprimir el botón gris y tirar de la correa.

8. Sujete los conectores del LATCH a los anclajes inferiores del LATCH del vehículo

La correa del LATCH no debe estar doblada.

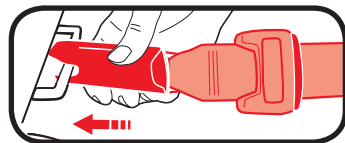

9. Tensione la correa del LATCH

Oprima hacia abajo con firmeza en el centro del asiento de automóvil mientras tensiona la correa del LATCH.

10. Sujete la correa de sujeción superior

Extienda la sujeción superior al oprimir el botón gris y tirando de la correa y sujételo.

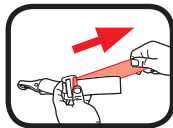

Consulte el manual del dueño del vehículo para determinar el lugar específico.

continúa en la página siguiente **53**

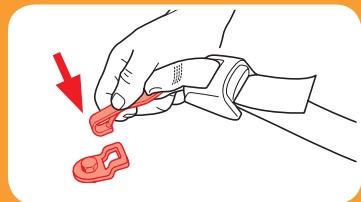
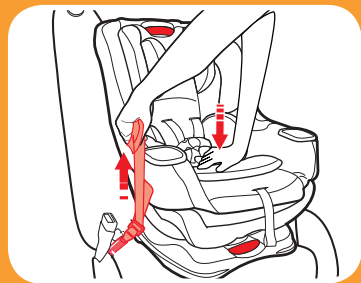

4 Orientado
hacia adelante

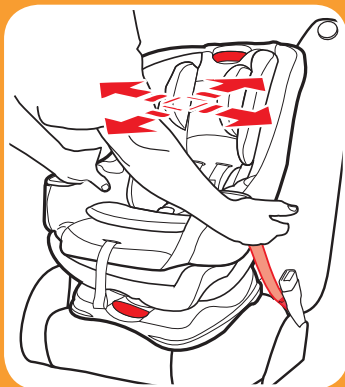
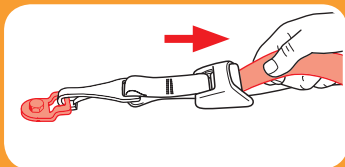

11. Tensione la correa de sujeción superior

Empuje el respaldo del asiento de automóvil mientras tensiona la correa de sujeción para eliminar la flojedad.

12. Pruebe la tensión

Agarre los costados del asiento donde se encuentra el cinturón de seguridad del vehículo y deslice el asiento de automóvil de un lado a otro y de atrás hacia adelante.

Si el asiento se mueve menos de 1 pulgada (2.5 cm), está suficientemente tensionado.

Consulte la sección 5-A para asegurar a su niño.

¿Está todo correcto?

El asiento de automóvil no se mueve más de 1 pulgada (2.5 cm) en la vía del cinturón

Las correas del arnés están a o apenas por arriba de los hombros del niño.

Consulte la sección 5

La presilla del pecho está a la altura de las axilas

Consulte la sección 5

No se puede apretar las correas del arnés en el hombro

Consulte la sección 5

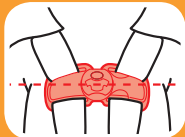

4 Orientado
hacia adelante

4-C Instalación hacia adelante con el cinturón de seguridad del vehículo

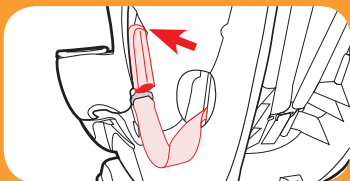

1. *Almacene la correa del LATCH*

Sujete los conectores de LATCH a las barras de plástico como se indica.

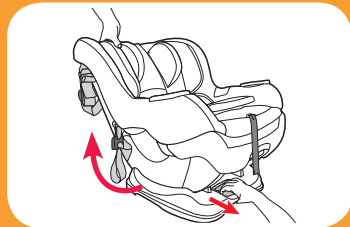

2. *Ajuste el asiento de automóvil*

Para niños que pesan de 22 a 40 libras (10 a 18 kg) **DEBE** usar la posición de reclinación 4.

Para niños que pesan más de 40 libras (18.1 kg) **DEBE** usar la posición de reclinación 5 o 6.



3. Destrate la correa de sujeción superior del almacenamiento

Destrate la sujeción y póngala en el asiento.

4. Ponga el asiento de automóvil orientado hacia adelante en el asiento trasero del vehículo

Ponga el asiento de automóvil orientado hacia adelante en el asiento del vehículo. La base debe estar lo más plana posible sobre el asiento del vehículo.

5. Asegúrese que la base de un mínimo de 80% en el asiento del vehículo.



continúa en la página siguiente **57**

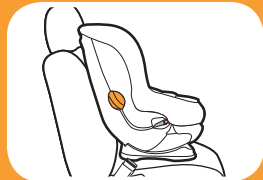
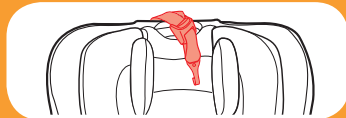
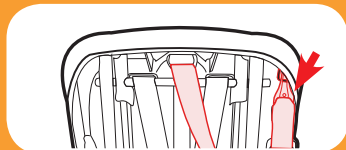

4 Orientado
hacia adelante

Consulte el manual del dueño de su vehículo sobre el uso del cinturón de seguridad del vehículo

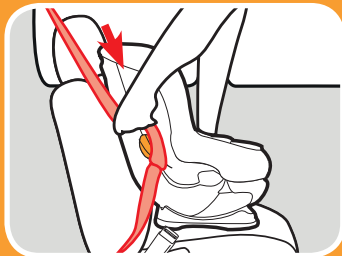
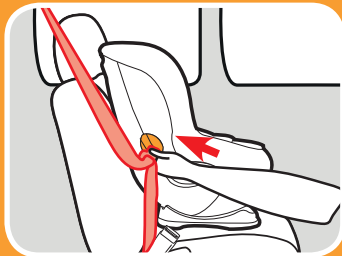

6. Pase el cinturón de seguridad del vehículo

Pase el cinturón de seguridad del vehículo por la vía del cinturón orientada hacia adelante (marcada con una etiqueta naranja) y sáquelo del otro lado. Cierre la hebilla. El cinturón de seguridad debe estar lo más plano posible y sin doblarse.

7. Trabe el cinturón de seguridad del vehículo

En la mayoría de los vehículos de hoy, tire lentamente el cinturón de seguridad del vehículo para el hombro todo hacia afuera y luego deje que entre. Escuchará un sonido. Lentamente tire hacia afuera del cinturón y debería estar trabado. Caso contrario, consulte el manual del dueño de su vehículo y la sección 8-D.

8. **Tensione el cinturón de seguridad del vehículo**

Oprima hacia abajo con firmeza en el centro del asiento de automóvil. Tire del cinturón para el hombro para tensionarlo mientras pone el sobrante en el retractor.

9. **Sujete la correa de sujeción superior**

Extienda la sujeción superior al oprimir el botón gris y tirando de la correa y sujételo. Consulte el manual del dueño del vehículo para determinar el lugar específico.

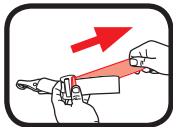

10. **Tensione la correa de sujeción superior**

Empuje el respaldo del asiento de automóvil mientras tensiona la correa de sujeción para eliminar la flojedad.

continúa en la página siguiente **59**

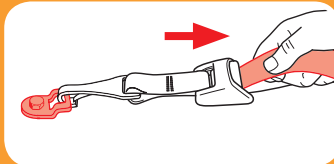
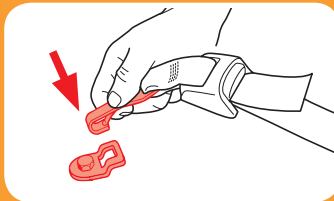

4 Orientado
hacia adelante

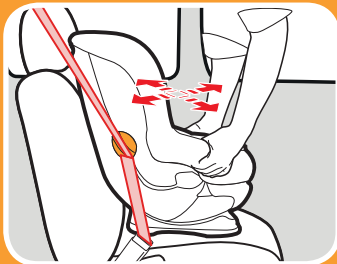

11. **Pruebe la tensión**

Agarre los costados del asiento donde se encuentra el cinturón de seguridad del vehículo y deslice el asiento de automóvil de un lado a otro y de atrás hacia adelante.

Si el asiento se mueve menos de 1 pulgada (2.5 cm), está suficientemente tensionado.

Consulte la sección 5-A para asegurar a su niño.

¿Está todo correcto?

El asiento de automóvil no se mueve más de 1 pulgada (2.5 cm) en la vía del cinturón

Las correas del arnés están a o apenas por encima de los hombros del niño.

Consulte la sección 5

La presilla del pecho está a la altura de las axilas

Consulte la sección 5

No se puede apretar las correas del arnés en el hombro

Consulte la sección 5

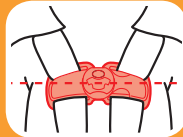
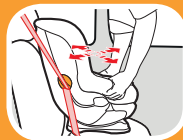

**4 Orientado
hacia adelante**



! ¡ADVERTENCIA!

¡ADVERTENCIA! No use trajes para nieve o prendas abultadas en su niño cuando lo coloca en el asiento de automóvil. La ropa abultada puede prevenir que las correas del arnés se ajusten correctamente. Para mantener cálido al niño, sujete a su niño al asiento de automóvil y ponga una frazada alrededor de él o ponga el saco del niño al revés después de sujetarlo.



5-A Arnés de 5 puntos de sujeción infantil

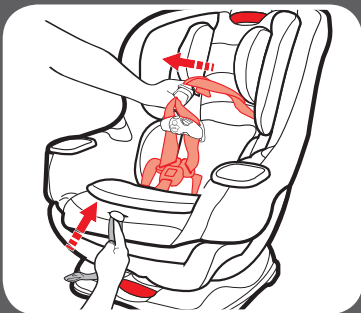

1. Afloje las correas del arnés

Levante la palanca de liberación del arnés mientras tira hacia afuera las correas del arnés en la presilla del pecho.

Destrahe la presilla del pecho y la hebilla de la entrepierna. Ponga las correas del arnés a un lado.

Destrahe la presilla del pecho y la hebilla de la entrepierna.

En selectos modelos, ponga las correas del arnés en la hebilla bolsillo de almacenamiento.

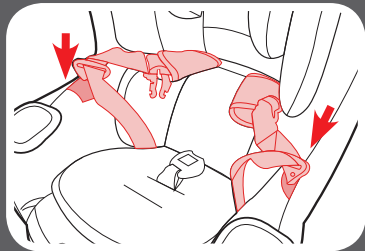
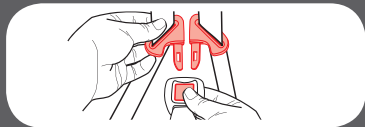
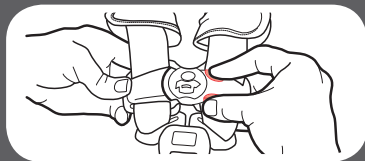

5 Asegurar
al niño



5 Asegurar al niño

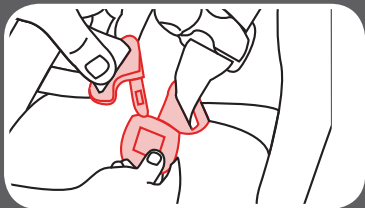

2. Coloque a su niño en el asiento

Asegúrese de que la espalda del niño esté plana contra el respaldo del asiento de automóvil.

Evite ropa acolchada o pesada. Usarla prevendrá que las correas del arnés se tensionen debidamente. Ponga una frazada sobre el niño después de haber asegurado al niño.

3. Ponga las correas del arnés sobre los hombros del niño y trabe la hebilla

Escuchará un “clic” cuando las lengüetas de la hebilla estén aseguradas en su lugar. Tire de cada lengüeta de la hebilla para asegurarse de que esté instalada con seguridad.

4. Asegúrese de que las correas del arnés estén a la altura correcta

Orientado hacia atrás: Las correas del arnés deben estar **a o apenas por debajo** de los hombros del niño. Parte superior de la cabeza debe ser 1 pulgada (2.5 cm) por debajo de la palanca de ajuste del reposacabezas.

Orientado hacia adelante: Las correas del arnés deben estar **a o apenas por encima** de los hombros del niño. Parte superior de las orejas del niño por **debajo** de la parte superior de la apoyacabeza.



Orientado hacia atrás



Orientado hacia adelante

5 Asegurar
al niño



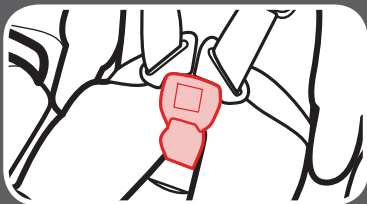
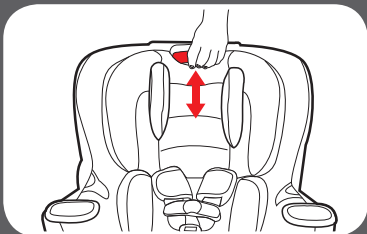

5. Para elevar o bajar la altura del apoyacabeza/arnés

Oprima la manija de ajuste y mueva el apoyacabeza para la altura correcta del arnés.

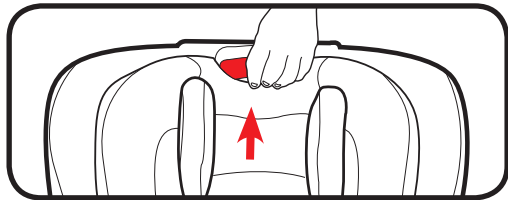

6. Inspeccione la posición de la hebilla de la entretierna

La ranura correcta es la que está más cerca a su niño sin estar debajo del niño.

La correa de la entretierna debe estar en la primera plana mayor ranura cuando orientado hacia adelante.

6. **Cómo ajustar la correa de la entrepierna**

Recline el asiento de automóvil y busque el retén de metal debajo del armazón del asiento de automóvil.

7. **Gire el retén de metal e insértelo hacia arriba a través del armazón y la almohadilla**

Desde arriba del asiento de automóvil, tire la hebilla de la entrepierna hacia afuera.

8. **Inserte el retén de metal en la nueva ranura de la hebilla de la entrepierna**

Busque debajo del asiento de automóvil y pase el retén de metal.

La correa de la entrepierna debe estar en la primera plana mayor ranura cuando orientado hacia adelante.

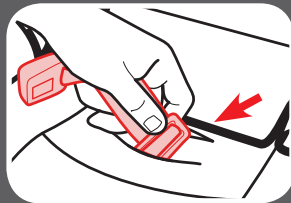
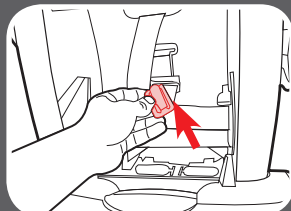
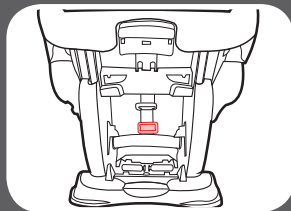

5 Asegurar
al niño



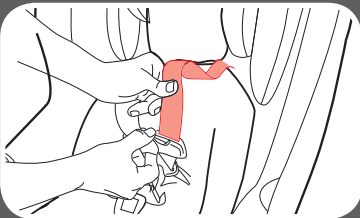
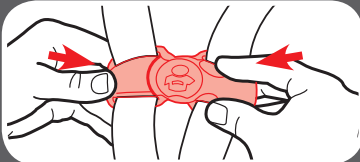
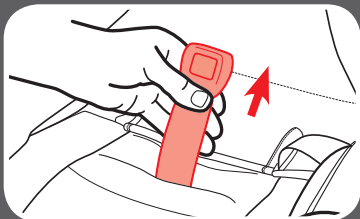

10. Tire de la correa de la entrepierna para asegurarse de que esté bien segura

11. Trabe la presilla del pecho

Escuchará un clic cuando la presilla del pecho esté debidamente trabada.

12. Tire para eliminar la flojedad alrededor de la cintura

Tire hacia arriba en la correa del arnés mientras presionar la presilla del pecho hacia abajo. Hágalo en ambos lados.

13. *Tensione el arnés tirando la correa de ajuste del arnés*

Cuando no puede doblar la cinta del arnés en el hombro de su niño, el arnés está lo suficientemente tenso.

Un arnés tenso no deberá permitir que quede flojo. Se mantiene en una línea casi recta sin doblarse. No aprieta la carne del niño ni empuja el cuerpo del niño en una posición que no sea natural.

14. *Eleve la presilla del pecho al nivel de las axilas del niño*

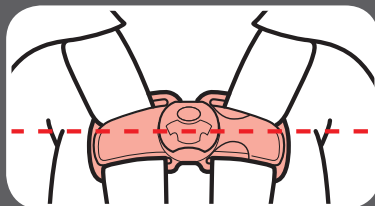
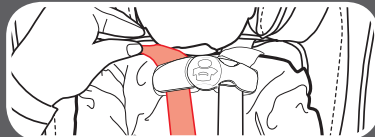
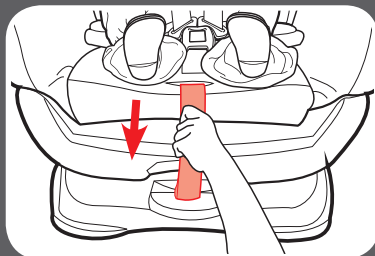

**5 Asegurar
al niño**



6-A Accesorios *(en selectos modelos)*

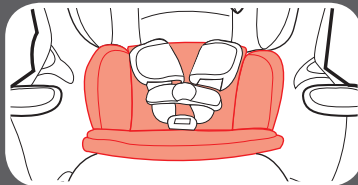
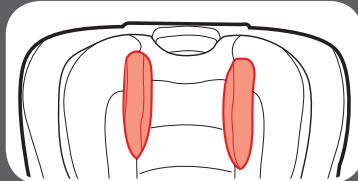
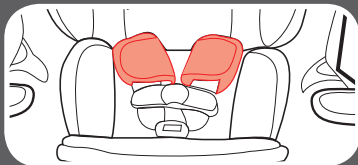

Fundas del arnés

Asegúrese de que las fundas del arnés no interfieran con la colocación de la presilla para el pecho a la altura de las axilas.

Saque las fundas del arnés cuando lo usa orientado hacia adelante.

Para sacarlas, destrabe las tiras de sujeción y sáquelas.

Cojín del apoyacabeza

Deslice el cojín de cabeza en la abertura en soporte de la cabeza como se muestra.

El parte inferior curvado del cojín de la cabeza permite que el cojín de la cabeza pueda ser derribado para caber neonatos más pequeños.

Soporte del cuerpo

Usar solamente en el modo orientado hacia atrás.

El soporte del cuerpo debe usarse si los hombros están debajo de la posición más baja del arnés.

Nunca deje que el soporte del cuerpo se apile o pliegue detrás del niño.

7-A Mover el LATCH

1. Para facilitar el movimiento de la correa LATCH

- A. Destrate los broches y la cinta de nudo y gancho desde el frente del sistema de seguridad para niños.
- B. Tire la correa del LATCH hacia afuera de la abertura de la vía del cinturón para que los ganchos del LATCH terminen en el mismo costado del sistema de seguridad para niños.

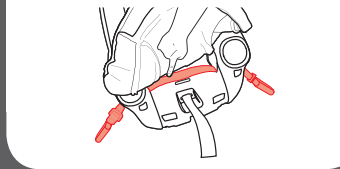
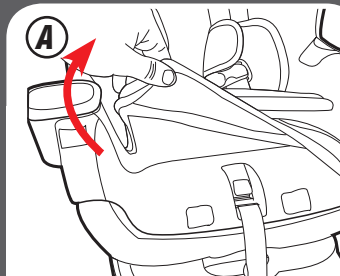
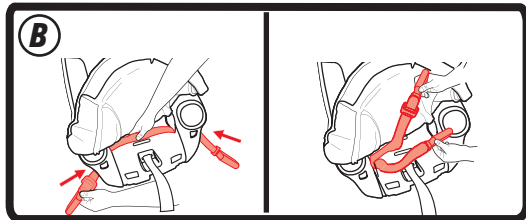

7 Mover
el LATCH

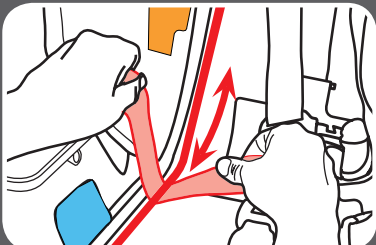

Deslice toda la correa del LATCH a lo largo de la barra hacia la abertura correcta de la vía del cinturón

Orientado hacia atrás: Deslice la correa del LATCH hacia abajo hacia la etiqueta azul.

Orientado hacia delante: Deslice la correa del LATCH hacia arriba hacia la etiqueta naranja.

3. Pase el conectores del sistema LATCH con el ajuste más cercano por la vía elegida del cinturón

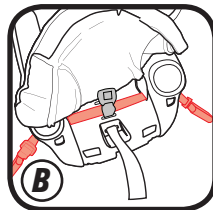
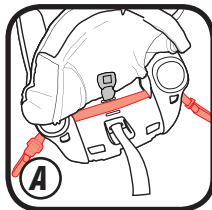
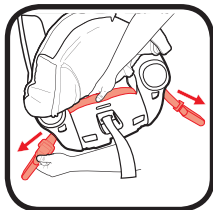
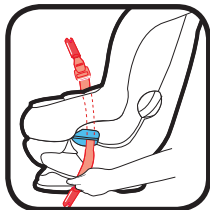

Orientado hacia atrás: Asegúrese de que la correa de LATCH esté delante de la correa de hebilla cuando la hebilla está en la posición más interior **(A)**, y detrás de la correa cuando está en posición más exterior **(B)** y que sea plana y no doblada

Orientado hacia delante:

Asegúrese de que la correa esté plana y no doblada.

4. Vuelva a poner la tela de la almohadilla del asiento en el frente del sistema de seguridad para niños.

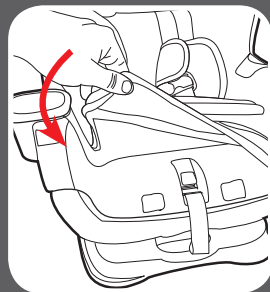
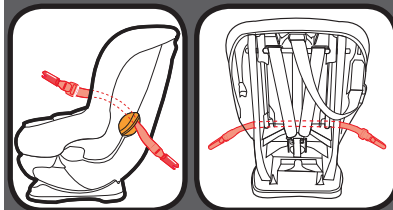

**7 Mover
el LATCH**

8-A Cómo sacar el LATCH y el anclaje superior

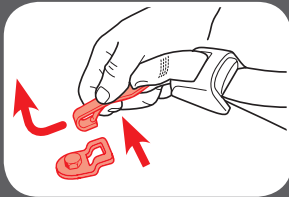
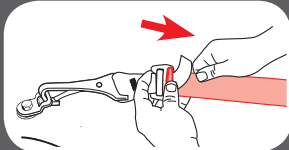

LATCH

Para sacar el LATCH de los anclajes inferiores, empuje los botones rojos y tirelos.

Anclaje de sujeción superior

Para sacarlo, oprimir el botón gris y halar de la correa para liberar la tensión. Oprima el resorte del gancho. Empuje el gancho del anclaje hacia adentro, luego levántelo hacia arriba y aléjelo del anclaje de sujeción.

8-B Elegir la ubicación del asiento en el vehículo

Consulte el manual del dueño del vehículo para identificar los lugares del asiento.

El mejor lugar para colocar este asiento de automóvil es:

- El que recomienda el manual del dueño de su vehículo, y
- Resulta en una instalación segura de este asiento de automóvil

En caso de que no haya un asiento trasero disponible y/o no tiene otra opción que poner al niño que no sea un bebé en un asiento de automóvil orientado hacia atrás en un asiento delantero, la Administración Nacional de Seguridad de Tráfico en Carreteras (NHTSA) recomienda que tome las siguientes medidas:

- Asegurar que el niño esté debidamente sujetado según su edad y tamaño
- Mover el asiento todo lo posible hacia atrás
- Tener la seguridad de que el niño no esté fuera de posición, tal como inclinado hacia adelante en el lugar de despliegue de la bolsa de aire
- Poner el interruptor de activación de la bolsa de aire, si está disponible, en la posición DESACTIVADA



8-C Lugares peligrosos para el asiento en el vehículo

Nunca instale este asiento de automóvil en uno de los siguientes lugares del vehículo:



asientos del vehículo orientados
hacia atrás o hacia el costado



Orientado hacia atrás con una
bolsa de aire delantera activa

8-D Cinturones de seguridad del vehículo

Consulte el manual del dueño de su vehículo sobre el uso del

Este asiento de automóvil se puede instalar usando un cinturón de seguridad del vehículo. Para lograrlo, necesitará cambiar el cinturón de seguridad al modo trabado para usar con asientos de automóvil. En los cinturones de seguridad de algunos vehículos, esto se logra con la placa de seguridad; en los cinturones de seguridad de otros vehículos, se logra con el retractor.

Términos del cinturón de seguridad del vehículo

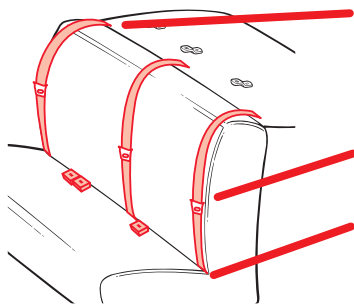

Retractor

Un dispositivo que enrolla el cinturón de seguridad del vehículo que no se usa. A menudo está oculto en el interior de paneles de las paredes del vehículo o en el respaldo del vehículo.

Placa de seguridad

El extremo macho de un cinturón de seguridad con la lengüeta plateada.

Recodo del asiento

El lugar donde se unen el asiento y el respaldo.



Identificación del tipo de su cinturón de seguridad

Hay dos tipos diferentes de cinturones de seguridad del vehículo que se pueden usar con este asiento de automóvil:



Cinturón de seguridad para la falda y el hombro. Tres puntos de conexión. Se puede usar en todos los modos de uso del asiento de automóvil.

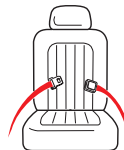

Cinturón para la falda solamente
Dos puntos de conexión.

Los siguientes tipos de cinturones de seguridad del vehículo **NO** se pueden usar con seguridad con este asiento de automóvil:



Cinturón para la falda con cinturón motorizado para el hombro



Cinturón para la falda o cinturón de seguridad del vehículo para el hombro montado en la puerta



Cinturones adelante del recodo del asiento

Instalación del cinturón para la falda/hombro - Modos orientado hacia atrás y adelante

Consulte siempre el manual del dueño de su vehículo para obtener información específica sobre los cinturones de seguridad de su vehículo.

Hay tres tipos de retractores: **ELR (Retractor con trabado de emergencia)**, **ALR (retractor con trabado automático)**, y **Mixto (pasar de ELR a ALR)**. Para determinar su tipo de retractor, use estos pasos:

1. Tire **lentamente** el cinturón hasta la mitad y pare.
2. Deje que el cinturón se retraiga varias pulgadas.
3. Trate de tirar el cinturón más hacia afuera. Si el cinturón no se puede tirar más, es **ALR**. Si se puede tirar más, pase al paso siguiente.
4. Tire **lentamente** el cinturón todo lo posible hacia afuera y luego deje que se retraiga varias pulgadas.
5. Trate de tirar el cinturón todo lo posible de nuevo hacia afuera. Si no se puede tirar, es **Mixto**. Si se puede tirar libremente, es **ELR**.

Nota: La mayoría de los vehículos fabricados después de 1996 tienen retractores Mixtos en el asiento trasera. Si tiene alguna pregunta sobre su tipo de retractor, consulte el manual del dueño de su vehículo o llame a Graco para obtener asistencia.

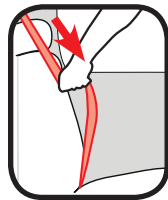

Cómo trabar el cinturón de seguridad del vehículo para la falda y el hombro

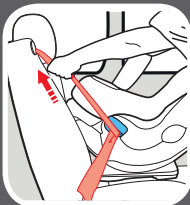
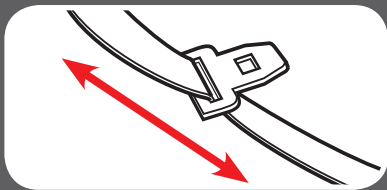

Placa de seguridad deslizante y retractor Mixto

Una placa de seguridad que se desliza con libertad en la correa del cinturón y no puede, por su cuenta, mantener el cinturón apretado contra un asiento de automóvil.

Cuando instala su asiento de automóvil, pase el cinturón de seguridad del vehículo por la vía apropiada del cinturón y trábelo. **Tire lentamente el cinturón de seguridad para el hombro todo lo posible para pasarlo al modo trabado.** Luego, a medida que tira el cinturón de seguridad del vehículo para ajustarlo, ponga el resto de la cinta en el retractor.

Agarre el lado del asiento a la ruta de la correa y deslizar el asiento de lado a lado y de delante hacia atrás. El asiento no debe moverse más de 1 pulgada (2.5 cm).

Nota: Con el cinturón de seguridad del vehículo en este modo trabado, toda la tensión está arriba en el cinturón de seguridad del vehículo para el hombro. Esto podría comenzar a inclinar el asiento de automóvil hacia el costado. Si ocurre, use una presilla de seguridad en lugar de este movimiento del retractor. Consulte la sección Placa de seguridad deslizante y retractor ELR.

Placa de seguridad y retractor ELR

Una placa de seguridad que mantiene tenso el cinturón para la falda después de que fue ajustado; contiene una barra de metal en la parte de abajo del herraje que “traba” el cinturón en posición.

Cuando instala su asiento de automóvil, pase el cinturón de seguridad del vehículo por la vía apropiada del cinturón y trábelo. Entonces, tire hacia arriba del cinturón de seguridad del vehículo para el hombro para que el cinturón para la falda se tense alrededor del asiento de automóvil.

Agarre el lado del asiento a la ruta de la correa y deslizar el asiento de lado a lado y de delante hacia atrás. El asiento no debe moverse más de 1 pulgada (2.5 cm).

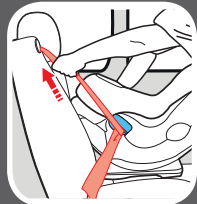
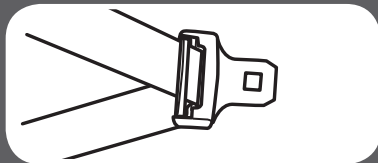

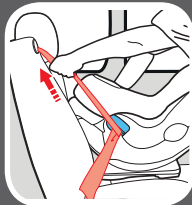
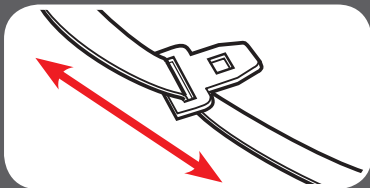

Placa de seguridad deslizante y retractor ALR

Una placa de seguridad que se desliza con libertad en la correa del cinturón y no puede, por su cuenta, mantener el cinturón apretado contra un asiento de automóvil.

Tire lentamente el cinturón de seguridad del vehículo para el hombro todo lo posible hacia afuera. Pase el cinturón de seguridad del vehículo por la vía apropiada del cinturón y trábelo. Luego, a medida que tira el cinturón de seguridad del vehículo para ajustarlo, ponga el resto de la cinta en el retractor.

Agarre el lado del asiento a la ruta de la correa y deslizar el asiento de lado a lado y de delante hacia atrás. El asiento no debe moverse más de 1 pulgada (2.5 cm).

Placa de seguridad deslizante y retractor ELR

Una placa de seguridad que se desliza con libertad en la correa del cinturón y no puede, por su cuenta, mantener el cinturón apretado contra un asiento de automóvil.

Con este retractor, necesitará usar la presilla de seguridad para trabar el cinturón de seguridad del vehículo.

Para obtener una Presilla de seguridad Ponte en línea en gracobaby.com o llame al 1-800 345-4109

Pase el cinturón de seguridad del vehículo por la vía apropiada del cinturón y trábelo. Ajuste apretadamente el cinturón de seguridad del vehículo. Mientras empuja el asiento hacia abajo, apriete las dos correas juntas detrás de la lengua de la hebilla. Destrabe el cinturón sin permitir que se mueva.

Sujete la presilla de seguridad a los cinturones para el hombro y para la falda como se indica.

Vuelva a poner el cinturón en la hebilla. Verifique que el cinturón para la falda no se mueve tirando con fuerza. Si el cinturón se afloja o se alarga, repita el procedimiento.

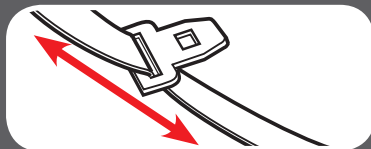

Locking Clip

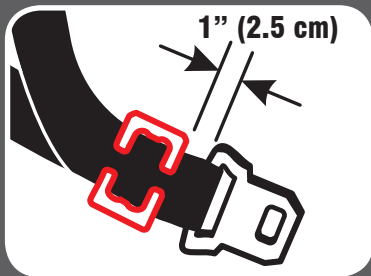

Instalación del cinturón para la falda

Consulte siempre el manual del dueño de su vehículo para obtener información específica sobre los cinturones de seguridad de su vehículo.



Agarre el lado del asiento a la ruta de la correa y deslice el asiento de lado a lado y de adelante hacia atrás. El asiento no debe moverse más de 1 pulgada (2.5 cm).

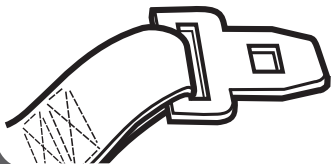

Placa de seguridad y sin retractor

Cuando instala su asiento de automóvil, pase el cinturón de seguridad para la falda por la vía apropiada del cinturón y trábelo. Entonces, tire hacia arriba de la punta del cinturón para que el cinturón para la falda se tense alrededor del asiento de automóvil.

Placa de seguridad cosida y ALR

Tire lentamente el cinturón para la falda todo lo posible hacia afuera. Pase el cinturón de seguridad para la falda por la vía apropiada del cinturón y trábelo. Luego, tire el cinturón de seguridad para la falda apretadamente mientras pone todo el resto en el retractor.

9-A Limpieza de la almohadilla del asiento

Limpie con una esponja húmeda usando un jabón suave y agua fresca. Consulte la etiqueta de cuidado de la almohadilla del asiento para obtener las instrucciones de lavado.

Su modelo determine como sacar la almohadilla del asiento. Siga las instrucciones que corresponden con su asiento.

Almohadilla del asiento

(en la mayoría de los modelos)

Levante el apoyacabeza todo lo posible hacia arriba.

Levante la palanca de liberación del arnés mientras tira hacia afuera las correas del arnés en la presilla del pecho.

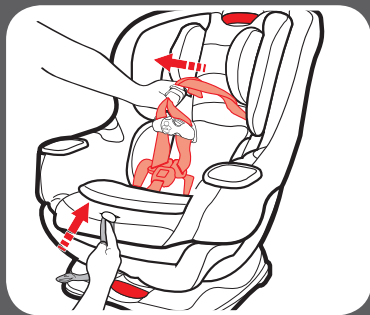
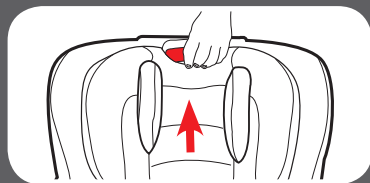

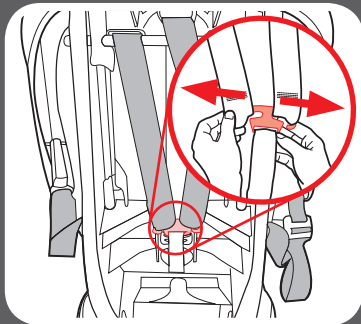
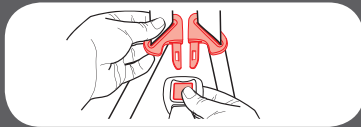
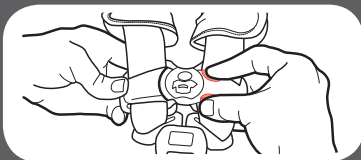

Destrate la presilla del pecho y la hebilla de la entrepierna

Mire hacia la parte trasera del asiento y saque las correas del cinturón de la placa de unión de metal como se indica.

Agarre las correas para el hombro y tírelas hacia afuera de sus ranuras de la almohadilla del asiento.

Desde atrás del asiento destrabe de las correas elásticas.

Destrabe las dos correas elásticas de los lados del asiento.

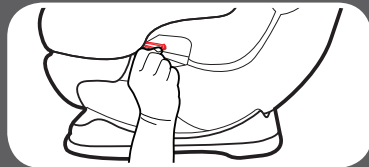
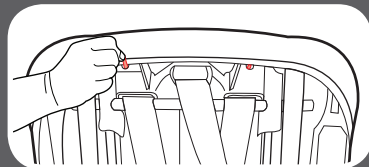
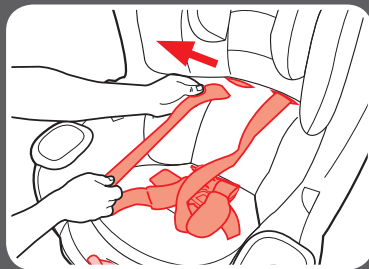

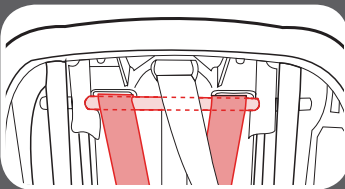
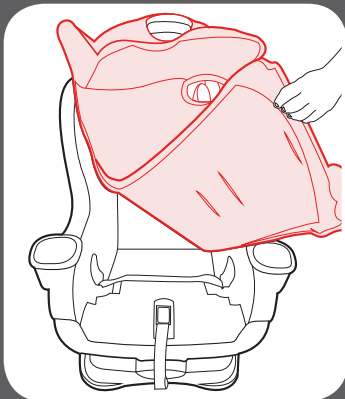

Saque la almohadilla del armazón.

Lave la almohadilla a máquina en agua fría en el ciclo delicado y séquela al aire. **NO USE BLANQUEADOR.**

Para volver a poner la almohadilla del asiento, invierta los pasos anteriores. Asegúrese de que vuelva a pasar la correa del arnés **POR ENCIMA DE LA BARRA METÁLICA**. Las correas del arnés **DEBEN** estar sin doblarse.

Almohadilla del asiento

(en modelos Rapid Remove™)

Con la almohadilla del asiento Rapid Remove™ no necesita desinstalar el asiento de automóvil para limpiar la almohadilla del asiento.

Levante el apoyacabeza todo lo posible hacia arriba.

Desde atrás del asiento destrabe las tiras de sujeción.

Desde el frente, destrabe los dos broches del asiento.

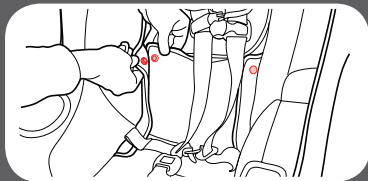
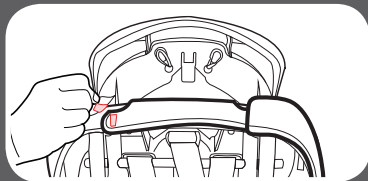
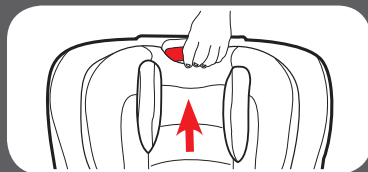

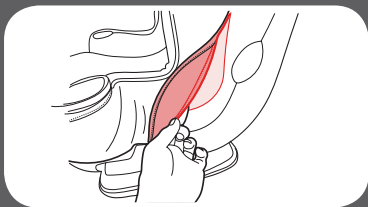

Tire el bolsillo del panel lateral para sacarlo del panel lateral

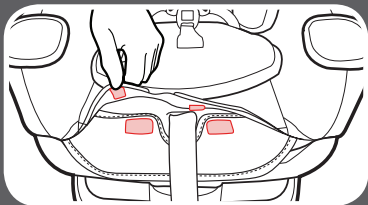

Destrabe las tiras de sujeción de la parte delantera del asiento

Saque la almohadilla del almacén.

Lave la almohadilla a máquina en agua fría en el ciclo delicado y séquela al aire.
NO USE BLANQUEADOR.

Para volver a poner la almohadilla del asiento, invierta los pasos anteriores.

Almohadilla Trasera

Podría ser necesario desinstalar el asiento de automóvil para sacar la almohadilla.

Destrabe los nudos de elástico y sáquela.

Para volver a sujetar la almohadilla trasera:

1. Bajar el apoyacabeza.

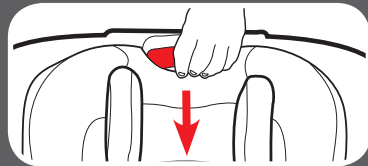
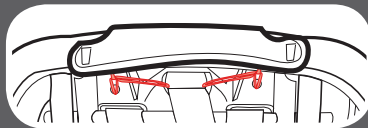
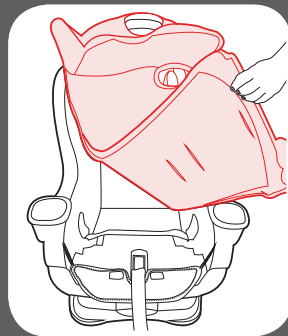

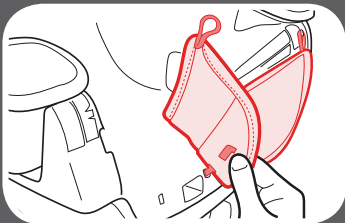
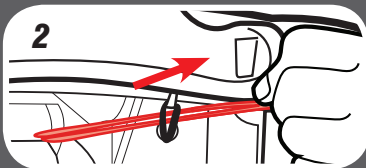
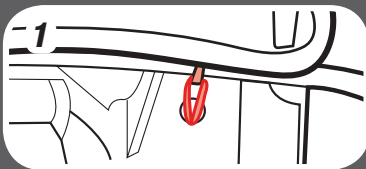

2. Primero sujete los nudos más cortos.
3. Tirar del nudo más largo por detrás del nudo más corto.
4. Pase el nudo más largo por detrás del nudo más corto una vez y luego sujételo al gancho.

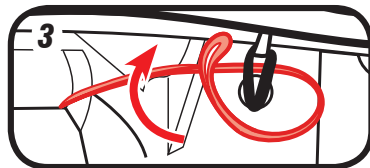

Almohadilla Delantera

Podría ser necesario desinstalar el asiento de automóvil para sacar la almohadilla.

Desenganche los nudos elásticos de arriba de la almohadilla delantera y luego desenganche las clavijas tirando la almohadilla lejos del asiento.

Para volver a poner la almohadilla delantera, invierta los pasos anteriores.

Funda del soporte de la cabeza

Deshacer anilla elástica bajo soporte de cabeza cubierta. Tire de la lengüeta de detrás de la cabeza.

Aflojar los bucles elásticos a los lados de los apoyacabezas.

Saque la funda del soporte de la cabeza.

Lave la almohadilla a máquina en agua fría en el ciclo delicado y séquela al aire. **NO USE BLANQUEADOR.**

Para volver a poner la Funda del soporte de la cabeza, invierta los pasos anteriores.

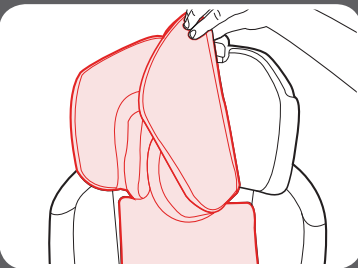
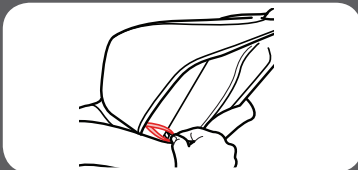
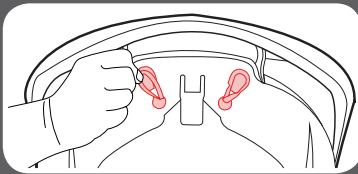

9-B Limpieza de la hebilla de la entrepierna

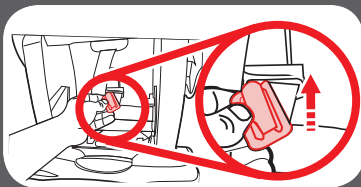

Recline el asiento de automóvil y busque el retén de metal. Gire el retén de metal hacia arriba por el armazón y la almohadilla. Desde adelante, tire la hebilla de la entrepierna hacia afuera.

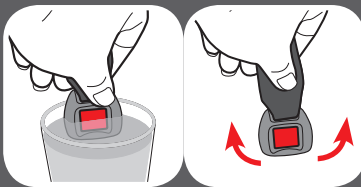

Para limpiar la hebilla, póngala en una taza de agua tibia y agite suavemente la hebilla. Oprima el botón rojo varias veces mientras está en el agua.

NO SUMERJA LA CORREA DE LA HEBILLA. NO USE JABONES, DETERGENTES DE USO DOMESTICO ni LUBRICANTES.

Elimine el exceso de agua y deje secar al aire. Repita los pasos lo necesario hasta que se trabaje con un clic. Vuelva a poner la hebilla en la misma ranura que la sacó. Tire de la hebilla de la entrepierna para asegurarse de que esté bien instalada.

¡ADVERTENCIA! Inspeccione y limpie la hebilla de vez en cuando para eliminar cualquier objeto o desecho que pudiera prevenir que se trabaje.

9-C Limpieza del arnés y de las correas del LATCH

Lave la superficie solamente con un jabón suave y un paño mojado. **NO SUMERJA LAS CORREAS DEL ARNÉS o LA CORREA DEL LATCH EN AGUA.** Hacerlo podría debilitar las correas.

Si las correas del arnés o cinturón del LATCH están deshilachados o muy sucios, comuníquese con servicio al cliente en www.gracobaby.com o al 1-800-345-4109.



9 Cuidado y
limpieza

Piezas de repuesto

Para comprar piezas o accesorios en los Estados Unidos, por favor comuníquese con nosotros en:

www.gracobaby.com

o

1-800-345-4109

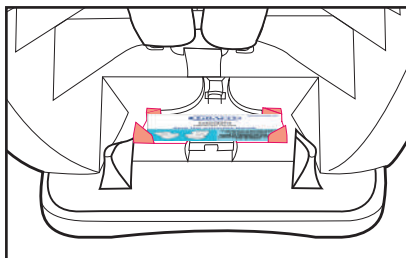

Guarde el manual de instrucciones en la ranura con símbolo del libro de instrucciones como se indica.