

evenflo®

Sonus™ 65

Sistema de retención infantil

Manual del propietario

Guarde para uso futuro.

Vea la contraportada para retirar el Manual del propietario.

Orientado hacia atrás*

2.3 a 18 kg
(5 a 40 lb)

48 a 102 cm
(19 a 40 pulg.)

Orientado hacia adelante*

10 a 29.4 kg
(22 a 65 lb)

71 a 127 cm
(28 a 50 pulg.)

Por lo menos 2 años de edad

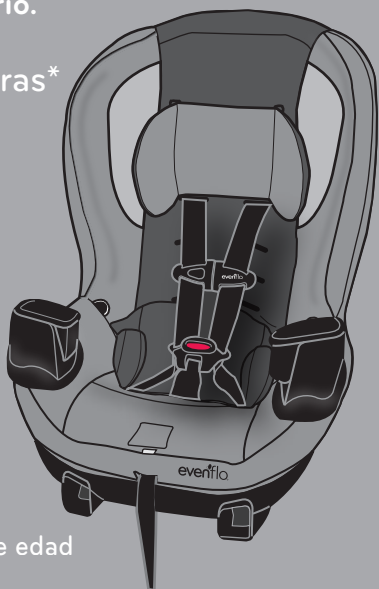

* Consulte la página 2 para obtener información sobre los requisitos.

⚠️ ADVERTENCIA:

Para reducir el riesgo de lesiones graves o muerte lea este manual del usuario antes de instalar y usar el asiento infantil para el automóvil.

Cada año, más niños mueren como pasajeros en choques de automóvil que por cualquier otro tipo de lesión. Para reducir el riesgo de **LESIÓN GRAVE** o **MUERTE**, lea este manual del propietario y el manual del propietario del vehículo antes de instalar y usar este asiento infantil para el automóvil. Usar un asiento infantil para el automóvil es muy importante. Al usar apropiadamente este asiento y seguir estas instrucciones (y las instrucciones que se incluyen con el vehículo), reducirá en gran medida el riesgo de lesión grave o muerte de su niño en un choque. No se deje engañar por el término de uso común "asiento de seguridad"; ningún asiento infantil para el automóvil puede evitar todas las lesiones en todos los choques. Muchos adultos y niños debidamente sujetos se lesionan en choques con vehículos automotores, incluidos choques relativamente menores. Un asiento infantil para el automóvil que se use correctamente es la mejor forma de minimizar las lesiones y aumentar las probabilidades de supervivencia del niño en la mayoría de los choques.

AVISO NORMATIVO ESTADOUNIDENSE

Este sistema de retención infantil cumple con todos los requisitos aplicables del Estándar Federal de Seguridad 213 para Vehículos Automotores.

AVISO NORMATIVO CANADIENSE (Números de modelo que terminan en "C".)

Este sistema de retención infantil cumple con todos los requisitos aplicables del Estándar Canadiense de Seguridad (CMVSS) 213 y 213.1 para Vehículos Automotores.

Clave de símbolos



Símbolo de bolsa de aire – Le alerta sobre información importante acerca de la seguridad relacionada con la bolsa de aire.



Símbolo del sistema LATCH – Le alerta sobre información importante acerca de la seguridad relacionada con el sistema LATCH.



Símbolo del anclaje de la correa de sujeción – Le alerta sobre información importante acerca de la seguridad relacionada con el anclaje de la correa de sujeción.



Símbolo de avión – Lo alerta sobre información importante acerca de la seguridad relacionada con aviones.

Tabla de contenido

Información importante

Requisitos del niño	2
Uso con bebés prematuros	3
Advertencias	4
Advertencias sobre el sistema LATCH	8
Prácticas seguras	11
Información sobre órdenes de retiro de producto del mercado para clientes estadounidenses.....	12
Aviso público para clientes canadienses.....	12
Uso en vehículos motorizados/aviones	13
Guarde las instrucciones	13
Glosario visual.....	14
Características de asiento infantil	16

Uso del sistema de sujeción infantil orientado hacia atrás

Lista de verificación de instalación en la posición orientada hacia atrás.....	19
Instalación con los conectores de anclaje inferior en la posición orientada hacia atrás.....	20
Instalación con el cinturón de seguridad en la posición orientada hacia atrás.....	24

Uso del sistema de sujeción infantil orientado hacia adelante

Lista de verificación de la instalación en la posición orientada hacia adelante.....	29
Instalación con los conectores de anclaje inferior en la posición orientada hacia adelante	30
Instalación del asiento infantil para el automóvil, orientado hacia adelante, usando el cinturón de seguridad del vehículo	34

Información general

Cómo colocar la correa del arnés	38
Cómo ajustar el soporte de reclinar.....	40
Cómo asegurar al niño.....	43
Cómo ajustar la correa de la entrepierna.....	44
Cómo ajustar la correa del arnés	45
Cómo sacar al niño del asiento infantil para el automóvil	46
Cómo retirar la correa de sujeción	46
Cómo retirar los conectores de anclaje inferior.....	48
Instalación de los accesorios opcionales.....	50
Cómo asegurar el asiento infantil para el automóvil en aviones....	52
Instalación del asiento infantil para el automóvil en un avión en la posición orientada hacia atrás	52
Instalación del asiento infantil para el automóvil en un avión en la posición orientada hacia adelante	55
Cuidado y limpieza	57
Partes de repuesto	58
Garantía limitada	60

Importante

Orientado hacia atrás

Orientado hacia adelante

Generalidades

REQUISITOS DEL NIÑO

Advertencia: El no seguir estos requisitos del niño, podría resultar en lesiones graves o la muerte.

Este sistema de sujeción infantil está diseñado para usarlo con niños en ambas **orientaciones: hacia atrás y hacia adelante**. Para usar correctamente este sistema de sujeción infantil, los niños **DEBEN** cumplir con los requisitos de tamaño y edad que se indican a continuación. Además, Evenflo recomienda consultar con el médico del niño antes de permitirle hacer la transición de la posición **orientada hacia atrás a orientada hacia adelante** con este sistema de sujeción infantil.

La Academia Estadounidense de Pediatría (AAP) recomienda mantener a los niños **orientados hacia atrás** hasta los 2 años de edad, o hasta que alcancen la estatura o el peso máximos para el sistema de sujeción infantil **orientado hacia atrás**. Además, las leyes de algunos estados requieren que el niño esté **orientado hacia atrás** hasta los 2 años de edad. Por lo tanto, verá estas pautas reflejadas en los Requisitos del niño que se indican a continuación. Revise cualquier ley local, estatal o provincial aplicable relacionada con la seguridad de los pasajeros infantiles antes de instalar y usar este sistema de sujeción infantil.

Orientado hacia atrás

- 2.3 a 18 kg (5 a 40 lb)
- 48 a 102 cm (19 a 40 pulg.) y la parte superior de la cabeza del niño está por lo menos 25 mm (1 pulg.) debajo de la parte superior del respaldo del sistema de sujeción infantil

IMPORTANTE: Una vez que el niño **exceda** cualquiera de los requisitos de tamaño mencionados arriba, **DEBE** usar el sistema de sujeción infantil **orientado hacia adelante**, si es posible. Sin embargo, si el niño **excede** cualquiera de los requisitos de tamaño mencionados arriba y tiene menos de 2 años de edad, **DEBE** dejar de usar este sistema de sujeción infantil.

Orientado hacia adelante

- 10 a 29.4 kg (22 a 65 lb)
- 71 a 127 cm (28 a 50 pulg.) y la parte superior de las orejas del niño está al nivel o debajo de la parte superior del respaldo del sistema de sujeción infantil
- Por lo menos 2 años de edad

IMPORTANTE: Una vez que el niño **exceda** cualquiera de los requisitos mencionados arriba para uso **orientado hacia adelante**, **DEBE** dejar de usar este sistema de sujeción infantil. Considere usar un asiento elevador en ese momento.

USO CON BEBÉS PREMATUROS

Antes de usar este sistema de sujeción infantil para bebés prematuros o con bajo peso al nacer, asegúrese de que se cumplan los requisitos del niño y siga las pautas en esta sección.

De acuerdo con la Administración Nacional Estadounidense de Seguridad de Tránsito en Carreteras, un asiento infantil instalado correctamente reduce el riesgo de muerte en más de un 70% en bebés involucrados en choques. El Estándar Federal de Seguridad de Vehículos Automotores (FMVSS) 213 establece requisitos de diseño y desempeño dinámico para asientos infantiles. Sin embargo, el estándar no tiene límite mínimo de peso y no aborda las necesidades médicas especiales de los bebés prematuros o con bajo peso al nacer. Para asegurar que los bebés prematuros o con bajo peso al nacer se transporten con seguridad, deben seguirse las pautas publicadas por la Academia Estadounidense de Pediatría (AAP) en *Pediatrics* 2009;123:1424-1429.

Todos los niños deben viajar orientados hacia atrás en el vehículo durante tanto tiempo como sea posible. Los bebés prematuros y con bajo peso al nacer presentan el riesgo adicional de tener dificultades al respirar y problemas cardíacos al colocarlos en un asiento infantil. Evenflo requiere que todos los bebés nacidos antes de 37 semanas y todos los bebés recién nacidos que pesen menos de 2.25 kg al nacer se evalúen de acuerdo con las recomendaciones de la AAP antes de su primer viaje en automóvil para detectar dificultades en la respiración o problemas cardíacos al viajar en un asiento infantil orientado hacia atrás.

La AAP recomienda que el personal apropiado del hospital observe al bebé en el asiento infantil durante un periodo de 90 a 120 minutos o durante la duración del viaje, lo que sea mayor. Este periodo de observación debe llevarse a cabo con el bebé colocado correctamente en la posición descrita en estas instrucciones y con el asiento infantil colocado en el ángulo aprobado para usar en el vehículo. El personal del hospital verificará la existencia de dificultades al respirar o problemas cardíacos. El pediatra del niño le dejará saber si existen consideraciones especiales al viajar. El número de viajes y la duración del tiempo en que el bebé permanezca sentado en el asiento infantil deberán minimizarse. Una persona encargada del cuidado del bebé deberá viajar con él en el asiento trasero para vigilarlo durante el viaje.

Puede obtener mayor información sobre las recomendaciones de la AAP para la observación de recién nacidos y las pautas para el transporte seguro de bebés prematuros o con bajo peso al nacer, así como otros recursos para padres y profesionales médicos en

<https://www.healthychildren.org/english/safety-prevention/on-the-go/Pages/default.aspx>



⚠️ **ADVERTENCIA**

Advertencias sobre la bolsa de aire

- **NO** use este asiento elevador en el asiento delantero de un vehículo equipado con bolsa de aire, a menos que se haya desactivado la bolsa de aire. La interacción entre el asiento infantil para el automóvil de uso orientado hacia atrás y las bolsas de aire puede causar lesiones graves o la muerte. La bolsa de aire puede causar lesiones graves o la muerte a niños de 12 años de edad o menores. Si el vehículo cuenta con bolsa de aire, consulte el manual del propietario del vehículo para obtener información sobre la instalación del asiento infantil para el automóvil.
- Si el asiento trasero del vehículo está equipado con bolsas de aire laterales, consulte la siguiente información para usar el asiento elevador correctamente:

Vehículos fabricados antes de los modelos del año

2002: **NO** use este asiento infantil para el automóvil en el asiento de un vehículo equipado con bolsa de aire lateral a menos que lo autorice el fabricante del vehículo.

Modelos del año 2002 y vehículos más recientes:

Consulte el manual del propietario del vehículo antes de colocar este asiento infantil en el asiento de un vehículo equipado con bolsa de aire lateral. **NO** coloque ningún objeto entre el asiento infantil para el automóvil y la bolsa de aire lateral, ya que al expandirse la bolsa de aire puede ocasionar que el objeto golpee al niño.

El asiento trasero orientado hacia adelante es el lugar más seguro para los niños de 12 años de edad y menores.

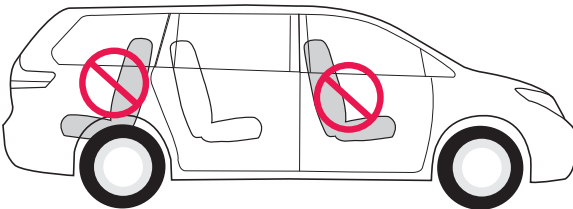
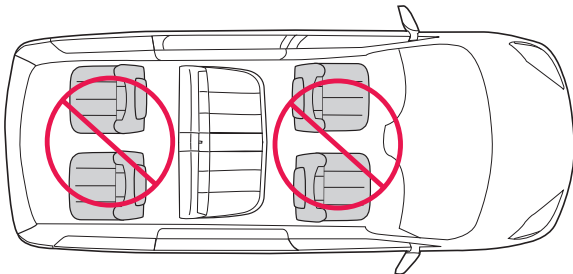

⚠️ **ADVERTENCIA**

Advertencias generales

Uso orientado hacia atrás y orientado hacia adelante

- El no seguir los requisitos del niño para uso **orientado hacia atrás** y **orientado hacia adelante** de este sistema de sujeción infantil podría resultar en lesiones graves o la muerte. (Consulte la página 2 para obtener información sobre los requisitos del niño).
- Si no sigue estas instrucciones de instalación, y las instrucciones y advertencias en el producto, el niño se podría golpear contra el interior del vehículo al frenar súbitamente o en un choque. Pueden ocasionarse lesiones graves o la muerte. Deben seguirse cuidadosamente estas instrucciones y las instrucciones descritas en el manual del propietario del vehículo. En caso de existir una discrepancia entre ambas instrucciones, deberán seguirse las instrucciones de instalación del sistema de retención infantil descritas en el manual del propietario del vehículo.
- **NUNCA** deje al niño sin supervisión.
- Algunos niños se han **ESTRANGULADO** con correas del arnés parcialmente abrochadas o sueltas. Sujete al niño por completo.

⚠️ ADVERTENCIA	
<p>Algunos niños se han ESTRANGULADO con correas del arnés parcialmente abrochadas o sueltas. Sujete al niño por completo.</p>	

- **NO** use el sistema de retención infantil si está dañado, roto o le faltan piezas.
- **NO** use este sistema de retención infantil si ha estado involucrado en un accidente. En ese caso deberá reemplazarlo.

Advertencias sobre la ubicación

Uso orientado hacia atrás y orientado hacia adelante

- **SIEMPRE** lea y siga con exactitud las instrucciones que acompañan al vehículo y al sistema de retención infantil.
- Según las estadísticas, los niños están más seguros al sujetarlos correctamente orientados en sentido inverso a la marcha en lugar de orientados hacia adelante. Generalmente, el centro del asiento trasero es el lugar más seguro y se debe usar si está disponible.

⚠️ ADVERTENCIA

Advertencias sobre la ubicación – cont.

Uso orientado hacia atrás y orientado hacia adelante

- Algunos asientos infantiles para el automóvil no son apropiados para todos los vehículos o para todos los asientos del vehículo. Existen miles de combinaciones de marcas de vehículos, modelos, configuraciones de asientos infantiles, diseños de cinturones de seguridad del vehículo y formas de cojines de asientos. La manera más fácil de determinar si un sistema de retención infantil es apropiado para un asiento específico del vehículo es verificar que quede ajustado firmemente. Si el sistema de retención infantil no puede instalarse correctamente, **NO** lo use. Consulte el manual del propietario del vehículo, trate de colocar el asiento en un lugar diferente o llame a Evenflo para obtener ayuda adicional.
- **SOLO** use este sistema de retención infantil en **asientos de vehículo orientados hacia adelante**. **NO** use este sistema de retención infantil en asientos orientados hacia atrás o hacia un lado del vehículo.
- **SOLO** use este sistema de retención infantil en asientos de vehículo cuyos respaldos se bloqueen en su lugar.

Advertencias sobre el uso orientado solo hacia atrás

- Al usar este sistema de sujeción orientado hacia atrás, **NO** afloje el cinturón de seguridad del vehículo para proporcionar más espacio para las piernas ya que esto impedirá que el sistema de sujeción infantil proteja al niño.
- **NO** use el juego de ranuras del arnés más alto cuando use el asiento infantil orientado hacia atrás. El arnés no sujetará correctamente al niño durante un choque.
- Los descansabrazos plegables podrían presentar riesgos para un niño sentado orientado hacia atrás en ciertos tipos de colisiones. Consulte el manual del propietario del vehículo antes de instalar asientos infantiles para el automóvil enfrente de un descansabrazos plegable.
- **NUNCA** coloque el sistema de retención infantil en la posición orientada hacia adelante con un niño que pese menos de 10 kg (22 lb). Las fuerzas de colisión pueden ocasionar lesiones graves o la muerte.
- **NO** use la correa de sujeción cuando el sistema de retención infantil esté en la posición orientada hacia atrás.
- El descanso para la cabeza del asiento del vehículo ubicado enfrente del niño cuando el asiento infantil se usa orientado hacia atrás, debe colocarse en la posición más baja. El respaldo del asiento del vehículo ubicado enfrente del niño debe estar totalmente acolchado y no debe tener objetos rígidos.

⚠️ ADVERTENCIA

Advertencias sobre el uso orientado solo hacia adelante

- Si el niño pesa más de 29.4 kg (65 lb) o los hombros del niño quedan más arriba que el nivel más alto del arnés, **DEBE** dejar de usar este asiento infantil para el automóvil porque ya no protegerá adecuadamente al niño.
- **DEBE** tener por lo menos 2 años de edad.
- **NO** use el juego de ranuras del arnés más bajo cuando use el asiento infantil orientado hacia adelante. El arnés no sujetará correctamente al niño durante un choque.
- **Ajuste o retire el descanso para la cabeza del vehículo, en el asiento donde se instalará el sistema de retención infantil**, de manera que el respaldo del sistema de retención infantil descanse contra el respaldo del asiento del vehículo.
- El descanso para la cabeza del asiento del vehículo ubicado enfrente del niño debe colocarse en la posición más baja. El respaldo del asiento del vehículo ubicado enfrente del niño debe estar totalmente acolchado y no debe tener objetos rígidos.

Advertencias sobre los cinturones de seguridad

Uso orientado hacia atrás y orientado hacia adelante

- **NO** use este sistema de retención infantil si se mueve más de 25 mm (1 pulg.) de lado a lado o de atrás hacia adelante en la trayectoria del cinturón de seguridad en el sistema de retención infantil, ya sea en posición orientada hacia atrás o hacia adelante. La instalación incorrecta puede causar lesiones graves o la muerte. Si no puede ajustar firmemente el sistema de retención infantil, intente de nuevo o muévelo a otro asiento del vehículo.
- **NO** use este sistema de retención infantil en un asiento con cinturones de seguridad montados en la puerta.
- **NO** use este sistema de retención infantil en un vehículo que tenga cinturones de seguridad que se mueven automáticamente a lo largo de la estructura del vehículo cuando se abre la puerta. Estos cinturones de seguridad no sujetarán correctamente un sistema de retención infantil.
- **NO** use este sistema de retención infantil en vehículos equipados con cinturones de regazo que se bloquean sólo durante una frenada súbita o una colisión (retractores de bloqueo de emergencia – ELR). Tiene que usar un asiento del vehículo que tenga un cinturón de seguridad de bloqueo. Consulte el manual del propietario del vehículo para verificar si su automóvil tiene cinturones de regazo con retractores de bloqueo de emergencia.

ADVERTENCIA

Advertencias sobre los cinturones de seguridad – cont.

Uso orientado hacia atrás y orientado hacia adelante

- Si los cinturones de seguridad del vehículo no se colocan y abrochan correctamente, es posible que el sistema de retención infantil no proteja al niño en una colisión.
- **NO** permita que el botón de liberación del cinturón de seguridad toque el sistema de retención infantil. El contacto accidental puede causar que se libere el cinturón de seguridad del vehículo. Si es necesario, voltee el botón de liberación del cinturón de seguridad de manera que el botón quede hacia el lado opuesto del sistema de retención infantil o mueva el sistema de retención infantil a otro asiento del vehículo.
- Si no puede asegurar firmemente el arnés o los cinturones de seguridad alrededor del niño, podría ocasionar que el niño se golpee contra el interior del vehículo al frenar súbitamente o en una colisión. Pueden ocurrir lesiones graves o la muerte.

Advertencias sobre el sistema LATCH

Uso orientado hacia atrás y orientado hacia adelante

- **NO** use los anclajes inferiores del sistema de anclaje del sistema de retención infantil (sistema LATCH) para acoplar este sistema de retención infantil al sujetar a un niño que pesa más de 22.6 kg (50 lb) con las correas internas del arnés del sistema de retención infantil.
- El sistema LATCH está diseñado para usarse **SOLO** como se describe en estas instrucciones. El uso incorrecto puede causar lesiones graves o la muerte. El sistema **LATCH** (anclajes inferiores y correas de sujeción para niños) es un sistema para acoplar el sistema de retención infantil al asiento del vehículo. Puede usarse en lugar de los cinturones de seguridad en vehículos con barras de anclaje inferior. Consulte el manual del propietario del vehículo para encontrar las barras de anclaje inferior. **Nota:** Es posible que el manual del propietario del vehículo se refiera a este sistema como “Sistema de anclaje universal” “Sistema de anclaje universal inferior” o “ISOFIX”.
- Además de estas instrucciones, lea y siga las instrucciones de instalación de asientos infantiles para el automóvil y del sistema LATCH que se incluyen en el manual del propietario del vehículo. Si existe una discrepancia, siga las instrucciones descritas en el manual del propietario del vehículo.
- Úselo **SOLO** para asegurar el sistema de retención infantil a las barras de anclaje inferior del vehículo.
- **NUNCA** acople dos conectores de anclaje inferior a una misma barra de anclaje inferior del vehículo.

ADVERTENCIA

Advertencias sobre el sistema LATCH – cont.

Uso orientado hacia atrás y orientado hacia adelante

- **NUNCA** use los cinturones de seguridad del vehículo cuando use el ensamble de conector de anclaje inferior. Usar ambos al mismo tiempo puede causar holgura al frenar súbitamente o en una colisión.
- Para evitar la estrangulación, debe almacenar el arnés LATCH que no use, sin ninguna holgura, en el área de almacenamiento en el respaldo del asiento. Enrolle o doble el exceso de correa LATCH y asegure con una liga para prevenir lesiones peligrosas a los ocupantes del vehículo.
- **SIEMPRE** asegúrese de que los conectores de anclaje inferior estén acoplados a las barras de anclaje inferior del vehículo jalando con fuerza los conectores de anclaje inferior. Si no están acoplados, el ensamble de los conectores de anclaje inferior no asegurará el sistema de retención infantil. Pueden ocasionarse lesiones graves o la muerte.
- **NO** use este sistema de retención infantil si se mueve más de 25 mm (1 pulg.) de lado a lado o de atrás hacia adelante en la trayectoria del cinturón de seguridad en el sistema de retención infantil, ya sea en posición orientada hacia atrás o hacia adelante. La instalación incorrecta puede causar lesiones graves o la muerte. Si no puede asegurar firmemente el sistema de retención infantil, intente de nuevo o muévelo a otro asiento del vehículo.

Advertencias de la correa de sujeción

Uso solo orientado hacia adelante

- Para evitar el peligro de estrangulación, **DEBE** enrollar o doblar ajustadamente el exceso de la correa de sujeción que no use y asegurarlo con una liga. Acople el gancho de la correa de sujeción al clip de almacenamiento cuando no lo use (p. 16). Esto evitará que el gancho o la correa de sujeción que no se use golpee a alguien durante un choque.

Advertencias adicionales

Uso orientado hacia atrás y orientado hacia adelante

- En climas calientes o soleados, **SIEMPRE** compruebe que las áreas del sistema de retención infantil que podrían entrar en contacto con el niño (por ejemplo, hebilla, lengüetas de la hebilla, etc.) no tengan zonas calientes antes de colocar al niño en el sistema de retención infantil. El niño podría sufrir quemaduras. Antes de salir del vehículo, cubra el sistema de retención infantil con un cobertor de color claro.

⚠️ ADVERTENCIA

Advertencias adicionales – cont.

Uso orientado hacia atrás y orientado hacia adelante

- Este sistema de retención infantil debe acoplarse con seguridad al vehículo, **incluso cuando no esté ocupado**, usando los cinturones de seguridad del vehículo o los conectores de anclaje inferior. En una colisión, el sistema de retención infantil suelto puede lesionar a alguien.
- **NO** use los portavasos para almacenar latas o vasos rígidos. Use sólo recipientes blandos (como poliestireno o papel).
- **NO** coloque recipientes que contengan líquidos calientes en el portavasos.
- **NO** instale acolchado adicional, juguetes ni otros dispositivos que no hayan sido fabricados por Evenflo o que no se describan en estas instrucciones, en el sistema de retención infantil. Los artículos que no se han probado con el sistema de retención infantil podrían lesionar al niño. El uso de acolchado o almohadas adicionales podría interferir con la función del sistema de arnés, o causar problemas respiratorios si la cabeza del niño se inclina hacia adelante, aumentando el riesgo de lesiones graves o muerte.
- En climas fríos, **NO** vista al niño con ropa voluminosa, como trajes para la nieve, si va a ir sentado en el sistema de retención infantil. Las chamarras voluminosas/trajes para la nieve dificultan el ajuste correcto del arnés, lo cual podría causar que el niño sea expulsado del sistema de retención infantil durante una colisión. Si es necesario, coloque una manta sobre el niño una vez esté sujeto con el arnés, para no interferir con el sistema de arnés del sistema de retención infantil.

Prácticas seguras

- **El vehículo no partirá hasta que todos los pasajeros se hayan abrochado el cinturón de seguridad.** No haga excepciones para adultos ni para niños. Si alguien se desabrocha el cinturón de seguridad, detenga el vehículo. Si muestra firmeza y constancia desde el principio tendrá menos problemas de disciplina a medida que los niños crezcan. Una persona sin cinturón de seguridad puede ser arrojada hacia otros pasajeros y lesionarlos.
- Muchos defensores de la seguridad y profesionales del cuidado de la salud recomiendan que los niños viajen en la posición mirando hacia atrás el mayor tiempo posible. Consulte las limitaciones recomendadas sobre el uso orientado hacia atrás en la página 2.
- **NUNCA** intente conducir y atender simultáneamente al bebé que llora. **NUNCA** saque al niño del sistema de retención infantil con el fin de consolarlo mientras el vehículo está en movimiento.
- **NO** permita que el niño lleve objetos como piruletas o helados con palito dentro del vehículo. El objeto puede lesionar al niño si el vehículo hace un viraje brusco o pasa por superficies desniveladas.
- **NO** alimente a un bebé que va sentado en un sistema de retención infantil.
- Coloque los artículos afilados o pesados en el maletero. Cualquier cosa suelta podría causar la muerte en una colisión.

Los componentes del vehículo podrían ser muy diferentes a los ilustrados. Consulte el manual del propietario del vehículo para identificar los componentes del vehículo.

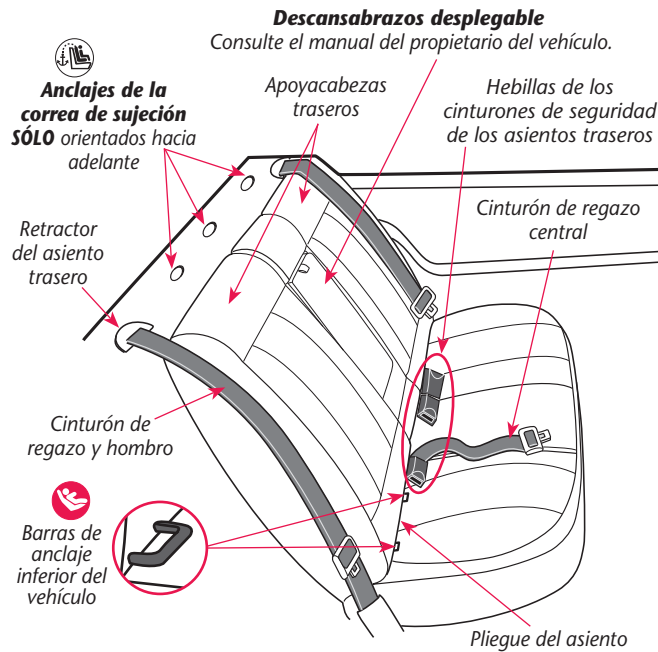

IMPORTANTE: Si su vehículo tiene **bolsas de aire laterales**, consulte las advertencias en la página 4.



⚠ ADVERTENCIA
NO coloque el asiento infantil orientado hacia atrás en el asiento delantero con bolsa de aire. Puede causar **MUERTE** o **LESIONES GRAVES**. El asiento trasero es el lugar más seguro para los niños de 12 años de edad y menores.

Importante
Consulte el manual del propietario del vehículo para determinar la ubicación correcta del asiento infantil para el automóvil y para familiarizarse con los componentes del vehículo.

Importante

Parte delantera

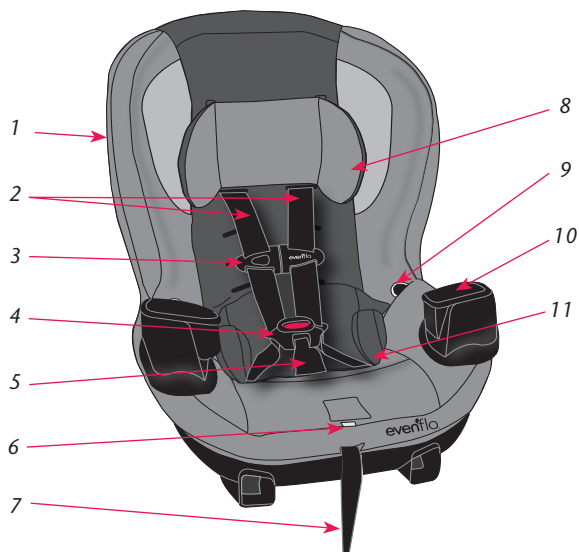

Parte trasera

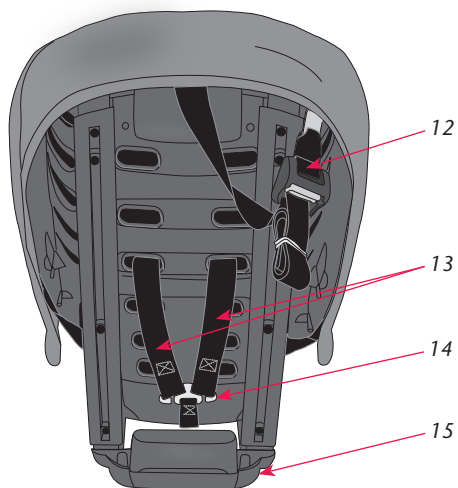

Descripción

1. Acojinado del asiento
2. Correas del arnés
3. Clip para el pecho
4. Hebilla
5. Correa de la entrepierna
6. Botón de liberación del arnés
7. Correa del dispositivo de ajuste del arnés
8. Almohada para la cabeza
9. Almacenamiento de la lengüeta de la hebilla*
10. Portavasos*
11. Almohada para el cuerpo
12. Correa de fijación y gancho (se muestra acoplada al clip de almacenamiento)
13. Correas del arnés
14. Placa de unión
15. Soporte de reclinado

* No todas las características están disponibles en todos los modelos. Los estilos pueden variar.

Uso del sistema de sujeción infantil orientado hacia atrás

Requisitos del niño:

- **Peso:** 2.3 a 18 kg (5 a 40 lb)
- **Estatura:** 48 a 102 cm (19 a 40 pulg.) y la parte superior de la cabeza del niño está por lo menos 25 mm (1 pulg.) debajo de la parte superior del respaldo del sistema de sujeción infantil

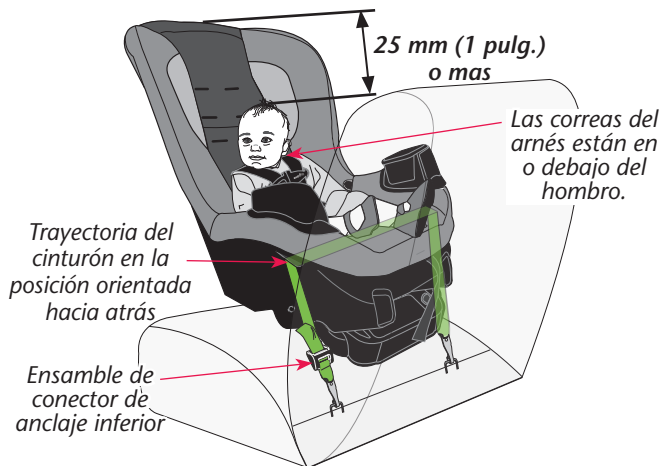

IMPORTANTE: Una vez que el niño **exceda** cualquiera de los requisitos de tamaño mencionados arriba, **DEBE** usar el sistema de sujeción infantil **orientado hacia adelante**, si es posible. Sin embargo, si el niño **excede** cualquiera de los requisitos de tamaño mencionados arriba **y** tiene menos de 2 años de edad, **DEBE** dejar de usar este sistema de sujeción infantil.

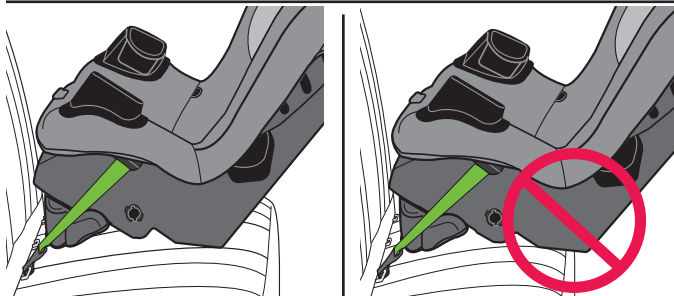

Nota: cuando esté en la posición orientada hacia atrás, la parte inferior del sistema de sujeción infantil **DEBE** estar por completo sobre el asiento del vehículo.

Lista de verificación de instalación en la posición orientada hacia atrás

1. **Sujete firmemente el asiento infantil al asiento del vehículo.**
 - El soporte de reclinado esta volteado en la posición **reclinada** (página 40).
 - Instale con el ensamble de conector de anclaje inferior (página 20) o Instale con el cinturón de seguridad del vehículo (página 24).
 - Coloque una toalla enrollada debajo de la base de reclinado, si es necesario (página 40).
 - Instale el clip de fijación, si es necesario (página 26).
2. **Coloque al niño en el asiento infantil.**

La parte superior de la cabeza debe estar por lo menos 25 mm (1 pulg.) más abajo que la parte superior del respaldo del asiento infantil para el automóvil.
3. **Abroche la hebilla.** Consulte la página 43.
4. **Haga los ajustes necesarios.**
 - La correa de la entrepierna está cómodamente ajustada al niño (página 44).
 - Las correas del arnés **DEBEN** estar ceñidas a los hombros del niño, sin ninguna holgura (página 43).
5. **Coloque y conecte el clip para el pecho.**

El clip **DEBE** estar al nivel de las axilas (página 43).
6. **Verifique su trabajo.**
 - El soporte de reclinado esta volteado en la posición **reclinada** (página 40).
 - Para asegurar correctamente este sistema de retención infantil, **NO DEBE** moverse más de 25 mm (1 pulg.) **de lado a lado o de atrás hacia adelante** en la trayectoria del cinturón en la posición orientada hacia atrás. (páginas 23 y 27).
 - La espalda y el trasero del niño deben estar apoyados contra las superficies trasera e inferior del asiento infantil (página 43).
 - Las correas del arnés del hombro **DEBEN** comenzar a la altura de los hombros o más abajo, usando las ranuras de la correa más cercanas a los hombros del niño (página 38).
 - Las lengüetas de la hebilla deben estar completamente enganchadas (página 43).
 - La flecha de nivel debe estar nivelada con el suelo (páginas 20 y 24).

⚠ ADVERTENCIA

Al usar este sistema de sujeción orientado hacia atrás, **NO** afloje el cinturón de seguridad del vehículo para proporcionar más espacio para las piernas ya que esto impedirá que el sistema de sujeción infantil proteja al niño.

Instalación con los conectores de anclaje inferior en la posición orientada hacia atrás

El sistema **LATCH** es un sistema para acoplar el asiento infantil para el automóvil al asiento del vehículo. Se usa en lugar de los cinturones de seguridad del vehículo y puede usarse con vehículos que tengan puntos de sujeción del sistema LATCH. **NO instale este sistema de sujeción infantil con el sistema LATCH y los cinturones de seguridad del vehículo. Es posible que el manual del propietario de su vehículo se refiera a este sistema como ISOFIX, Sistema de anclaje universal (SAU) o Sistema de anclaje universal inferior.**

⚠️ ADVERTENCIA

- Para evitar el peligro de estrangulación, **DEBE** guardar el ensamble de conector de anclaje inferior que no use, sin ninguna holgura, en el área de almacenamiento en la parte inferior del asiento (página 49). Enrolle o doble el exceso de la correa del conector de anclaje inferior y asegúrelo con una banda elástica para prevenir lesiones graves a los ocupantes del vehículo.

1 **⚠️ ADVERTENCIA**

NUNCA voltee el asiento infantil para el automóvil a la posición **orientada hacia adelante** con un niño que pese menos de 10 kg (22 lb). **Las fuerzas del choque pueden ocasionar lesiones graves o la muerte.**

Consulte en la página 2 los requisitos completos que debe cumplir el niño en la posición orientada hacia adelante.

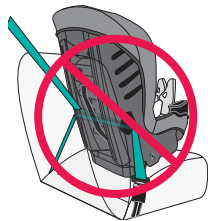

Los bebés DEBEN viajar siempre orientados hacia la parte trasera del vehículo. Ajuste el asiento infantil para el automóvil a la **posición reclinada** (página 40). Coloque el asiento infantil para el automóvil **orientado hacia atrás** en el vehículo. Ajuste el asiento infantil para el automóvil de manera que la flecha de nivel **A** esté nivelada con al suelo.

Instalación con los conectores de anclaje inferior en la posición orientada hacia atrás

2

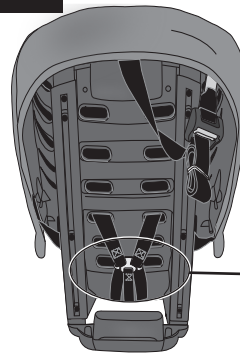

Fije las correas del arnés **B** a la placa de unión **C** usando la **posición para bebé** (página 39) en las correas del arnés. Al ir creciendo el niño, puede fijar las correas del arnés **B** a la placa de unión usando los bolsillos en el extremo de las correas.

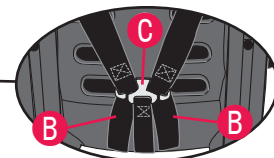

IMPORTANTE: Asegúrese de que ambas correas del arnés estén instaladas por completo en la placa de unión, como se muestra.

3

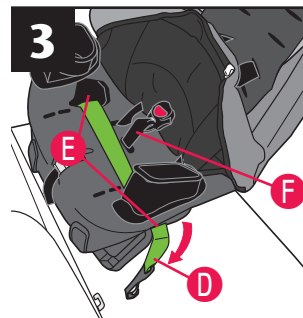

Jale el acojinado de la parte delantera del sistema de sujeción infantil. Pase la correa **D** y el gancho del conector de anclaje inferior a través de las trayectorias del cinturón orientadas hacia atrás **E**.

IMPORTANTE: Asegúrese de que la correa de conector de anclaje inferior **D** esté **enfrente de la correa de la entrepierna F** y quede plana sin torcerse, como se muestra. Vuelva a conectar el acojinado del asiento en la parte delantera del sistema de retención infantil.

Orientado hacia atrás

Instalación con los conectores de anclaje inferior en la posición orientada hacia atrás

4 **⚠️ ADVERTENCIA**

NO use las dos ranuras superiores del arnés en la posición orientada hacia atrás. El arnés puede no asegurar correctamente al niño durante un choque.

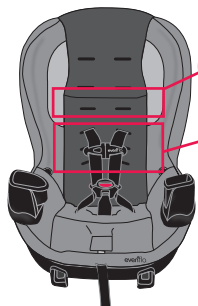

Asegúrese de que las ranuras del arnés estén en una de las **tres ranuras inferiores G**. Las correas del arnés tienen que comenzar a la altura de los hombros o más abajo, usando las ranuras de la correa más cercanas a los hombros del niño **H**, como se muestra.



Para un niño más alto, puede usarse el cuarto juego de ranuras para el arnés **I**. **Nota:** Estas ranuras **DEBEN** empezar a la altura de los hombros o más abajo y deben ser las ranuras más cercanas a los hombros del niño.

5 **Conozca el sistema conectores de anclaje inferior**

El ensamble de conector de anclaje inferior que se incluye en el sistema de sujeción infantil será de uno de los dos tipos que se muestran abajo.

SecureRight™

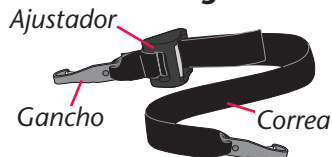

Quick Connector™

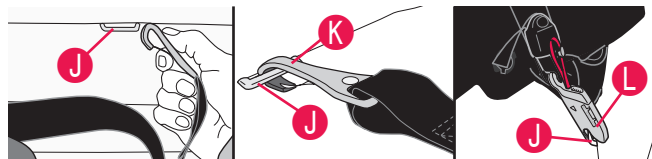
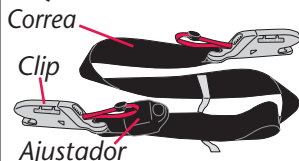

Consulte el manual del propietario del vehículo para ubicar las barras de anclaje inferior **J** en el asiento del vehículo. Enganche el gancho derecho **K**, o el clip **L**, en el anclaje derecho **J** y el gancho izquierdo o clip en el anclaje izquierdo. **VUELVA A COMPROBAR** que el gancho del conector de anclaje inferior esté completamente acoplado, jalando con fuerza la correa del ensamble de conector de anclaje inferior.

Instalación con los conectores de anclaje inferior en la posición orientada hacia atrás

6

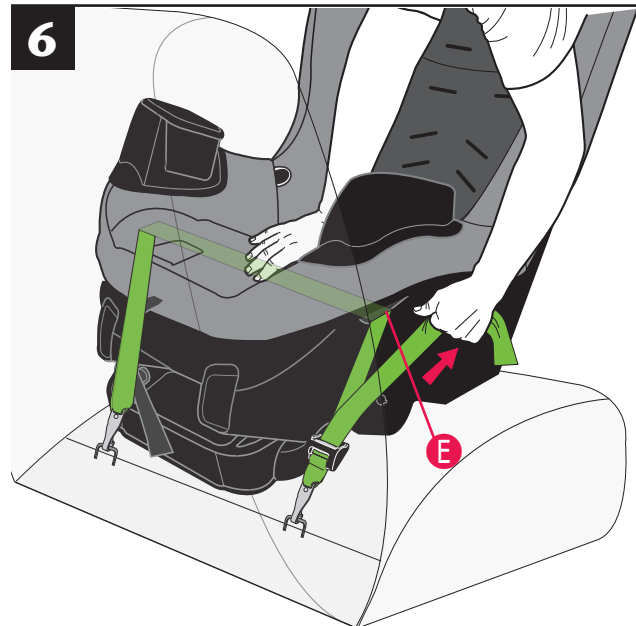

Orientado hacia atrás

⚠️ ADVERTENCIA

NO use este sistema de sujeción infantil si se mueve más de 25 mm (1 pulg.) de lado a lado o de adelante hacia atrás en la trayectoria del cinturón orientada hacia atrás. La instalación incorrecta podría producir lesiones graves o la muerte. Si no puede asegurar firmemente el sistema de sujeción infantil, intente de nuevo, muévelo a otra parte o instálelo con el cinturón de seguridad del vehículo (página 24).

Usando todo su peso, presione el sistema de sujeción infantil firmemente contra el asiento del vehículo, mientras jala hacia arriba la correa del ensamble de conector de anclaje inferior para apretarla.

La correa del ensamble del conector de anclaje inferior debe estar lo más apretada posible.

Si puede mover el sistema de sujeción infantil más de 25 mm (1 pulg.) de lado a lado o de adelante hacia atrás en la trayectoria del cinturón **E** orientado hacia atrás, la correa del ensamble de conector de anclaje inferior no está suficientemente apretada. Deberá intentarlo de nuevo, colocar el sistema de sujeción infantil en otra parte o instalarlo con el cinturón de seguridad del vehículo (página 24). Para retirar la correa del ensamble de conector de anclaje inferior, consulte la página 48.

Instalación con el cinturón de seguridad en la posición orientada hacia atrás

1

⚠️ ADVERTENCIA

NUNCA voltee el asiento infantil para el automóvil a la posición **orientada hacia adelante** con un niño que pese menos de 10 kg (22 lb). **Las fuerzas del choque pueden ocasionar lesiones graves o la muerte.**

Consulte en la página 2 los requisitos completos que debe cumplir el niño en la posición orientada hacia adelante.

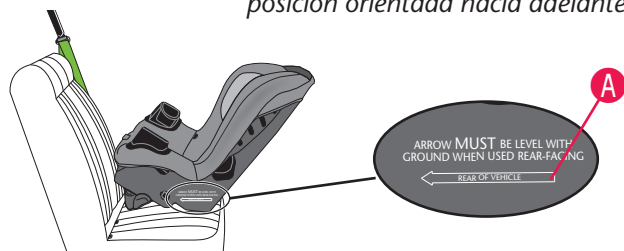
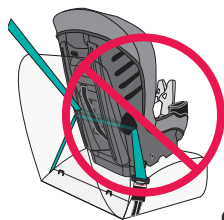

Los bebés **DEBEN** viajar siempre orientados hacia la parte trasera del vehículo. Ajuste el asiento infantil para el automóvil a la **posición reclinada** (página 40). Coloque el asiento infantil para el automóvil **orientado hacia atrás** en el vehículo. Ajuste el asiento infantil para el automóvil de manera que la flecha de nivel **A** esté nivelada con al suelo.

2

Fije las correas del arnés **B** a la placa de unión **C** usando la **posición para bebé** (página 39)

en las correas del arnés. Al ir creciendo el niño, puede fijar las correas del arnés **B** a la placa de unión usando los bolsillos en el extremo de las correas.

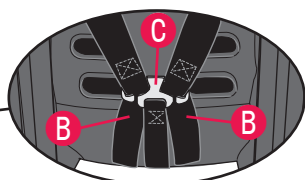
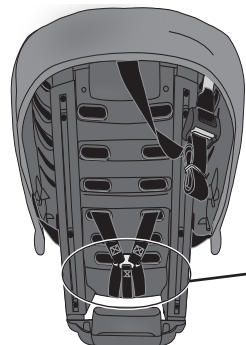

IMPORTANTE: Asegúrese de que ambas correas del arnés estén instaladas por completo en la placa de unión, como se muestra.

Instalación con el cinturón de seguridad en la posición orientada hacia atrás

3

⚠️ ADVERTENCIA

NO use las dos ranuras superiores del arnés en la **posición orientada hacia atrás**. El arnés puede no asegurar correctamente al niño durante un choque.

Asegúrese de que las ranuras del arnés estén en una de las **tres ranuras inferiores D**. Las correas del arnés tienen que comenzar a la altura de los hombros o más abajo, usando las ranuras de la correa más cercanas a los hombros del niño **E**, como se muestra.

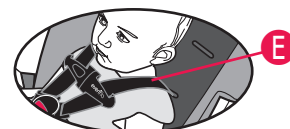
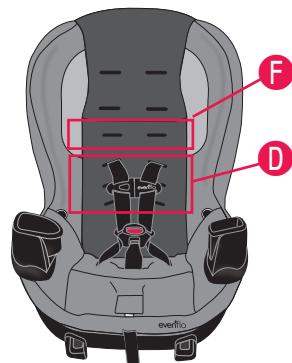

Para un niño más alto, puede usarse el cuarto juego de ranuras para el arnés **F**. **Nota:** Estas ranuras **DEBEN** empezar a la altura de los hombros o más abajo y deben ser las ranuras más cercanas a los hombros del niño.

4

Sólo cinturón de regazo

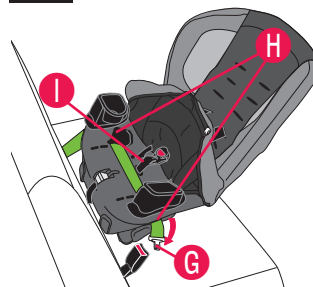

Combinación de regazo y hombro

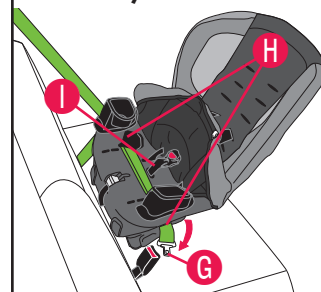

Saque el acolchado del asiento del frente del asiento infantil para el automóvil. Pase el cinturón de seguridad del vehículo **G** a través de la trayectoria para el cinturón en posición orientada hacia atrás **H**, continúe a través de la abertura opuesta del asiento infantil para el automóvil. **IMPORTANTE:** Asegúrese de que el cinturón de seguridad **G** esté enfrente de **la correa de la entrepierna I** y quede plano sin torcerse, como se muestra. Dependiendo del tipo de cinturón que tenga el vehículo, abroche el cinturón de seguridad.

Orientado hacia atrás

Instalación con el cinturón de seguridad en la posición orientada hacia atrás

5

Instale el clip de bloqueo (no se incluye), si es necesario.

Si el vehículo se fabricó antes del modelo del año 1996, y tiene un cinturón para regazo y hombro equipado con un retractor de bloqueo de emergencia (ELR) Y una placa de cierre deslizante, **DEBE** usar el clip de bloqueo. Revise el manual del propietario del vehículo para identificar el sistema de cinturón que está en el vehículo.

Clip de fijación instalado correctamente

13 mm
(0.5 pulg.)

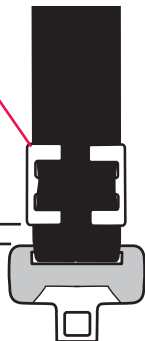

Si el vehículo es un **modelo del año 1996** o posterior, es probable que cuente con un sistema de cinturón que puede bloquearse al apretarlo y no requerirá el uso del clip de bloqueo.

Consulte el manual del propietario del vehículo antes de instalar el clip de bloqueo.

Si el vehículo requiere un clip de bloqueo, llame a ParentLink al 1-800-233-5921 (EAU) o 01-800-706-12-00 (México) para obtener el clip de bloqueo e instrucciones de cómo instalarlo y usarlo.

⚠ ADVERTENCIA

Retire el clip de bloqueo del cinturón de seguridad del vehículo cuando no lo use con el sistema de sujeción infantil; de lo contrario, el cinturón de seguridad del vehículo no protegerá correctamente a un niño o adulto. Podrían ocurrir lesiones graves.

Instalación con el cinturón de seguridad en la posición orientada hacia atrás

6

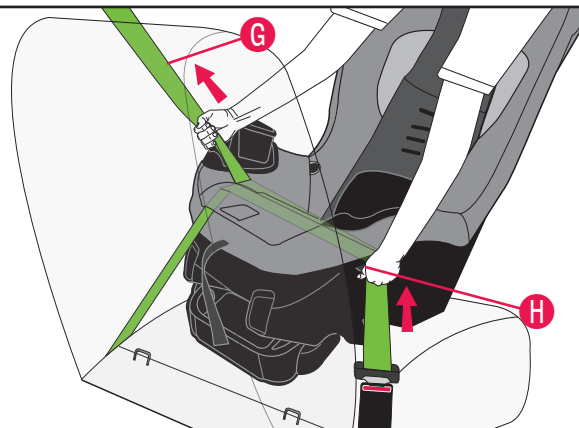

⚠ ADVERTENCIA

- Si los cinturones de seguridad del vehículo no se colocan y aprietan correctamente, es posible que el sistema de sujeción infantil no proteja a su niño en una colisión.
- Consulte el manual del propietario del vehículo para determinar cómo bloquear el cinturón de seguridad para la instalación del sistema de sujeción infantil. El cinturón de seguridad debe estar bloqueado para asegurar correctamente el sistema de sujeción infantil.
- **NO** use este sistema de sujeción infantil si se mueve más de 25 mm (1 pulg.) de lado a lado o de adelante hacia atrás en la trayectoria del cinturón orientado hacia atrás. La instalación incorrecta podría producir lesiones graves o la muerte. Si no puede asegurar firmemente el sistema de sujeción infantil, intente de nuevo o muévelo a otra parte o instálolo con el ensamble de conector de anclaje inferior.

El cinturón de seguridad debe estar lo más apretado posible.

Ponga todo su peso sobre el sistema de sujeción infantil mientras aprieta el cinturón de seguridad **G**.

Compruebe su trabajo.

Asegúrese de que los cinturones estén apretados. Si puede mover el sistema de sujeción infantil más de 25 mm (1 pulg.) de lado a lado o de adelante hacia atrás en la trayectoria del cinturón orientado hacia atrás **H**, el cinturón del vehículo no está lo suficientemente apretado. Si no ha asegurado firmemente el sistema de sujeción infantil, inténtelo de nuevo, muévelo a otro lugar o instálolo con el ensamble de conector de anclaje inferior (p. 20).

Orientado hacia atrás

Uso del sistema de sujeción infantil orientado hacia adelante

Requisitos del niño:

- **Peso:** 10 a 29.4 kg (22 a 65 lb)
- **Estatura:** 71 a 127 cm (28 a 50 pulg.) y la parte superior de las orejas del niño está al nivel o debajo de la parte superior del respaldo del sistema de sujeción infantil
- **Edad:** Por lo menos 2 años de edad.

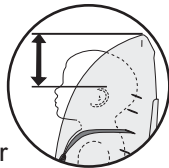

IMPORTANTE

Al instalar este sistema de sujeción infantil con los conectores de anclaje inferior o con el cinturón de seguridad del vehículo, use siempre la correa de anclaje (sujeción) superior, si está disponible.

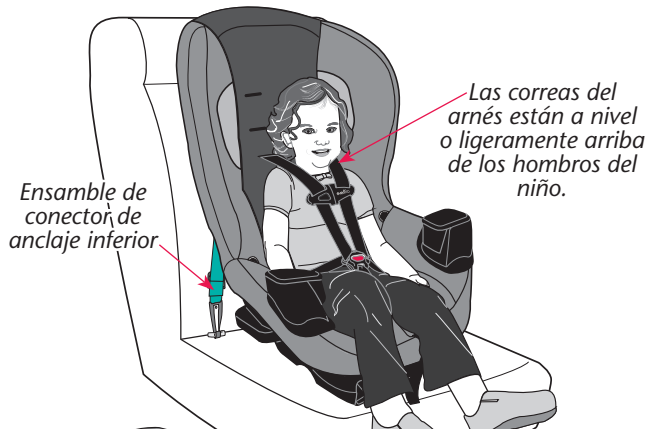

Las correas del arnés están a nivel o ligeramente arriba de los hombros del niño.

Ensamble de conector de anclaje inferior

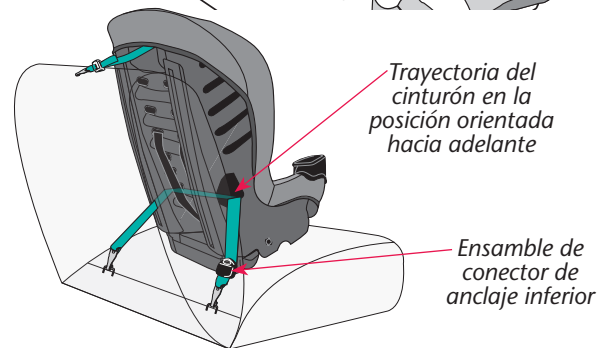

Trayectoria del cinturón en la posición orientada hacia adelante

Ensamble de conector de anclaje inferior

IMPORTANTE: Una vez que el niño **exceda** cualquiera de los requisitos mencionados arriba para uso **orientado hacia adelante**, **DEBE** dejar de usar este sistema de sujeción infantil. Considere usar un asiento elevador en ese momento.

Lista de verificación de la instalación en la posición orientada hacia adelante

1. Sujete firmemente el asiento infantil al asiento del vehículo.

- El soporte de reclinado esta volteado en la posición vertical (página 40), y la posición de reclinado vertical está seleccionada (página 42).
- **Si el niño pesa 22.6 kg (50 lb) o menos**, el sistema de sujeción infantil queda instalado firmemente con el ensamble de conector de anclaje inferior (página 30) o el cinturón de seguridad del vehículo (página 34).
- **Si el niño pesa más de 22.6 kg (50 lb)**, el sistema de sujeción infantil está firmemente instalado con el cinturón de seguridad del vehículo (no con los conectores de anclaje inferior) a través de la trayectoria del cinturón en la posición orientada hacia adelante (p. 34).
- Instale la correa de sujeción (páginas 33 y 37).
- Instale el clip de fijación, si es necesario (página 35).

2. Coloque al niño en el asiento infantil.

El borde superior de las orejas del niño debe estar en o abajo del borde superior del respaldo del asiento infantil para el automóvil.

3. Abroche la hebilla.

Consulte la página 43.

4. Haga los ajustes necesarios.

- La correa de la entpierna está cómodamente ajustada al niño (página 44).
- Las correas del arnés **DEBEN** estar ceñidas a los hombros del niño, sin ninguna holgura (página 44).

5. Coloque y conecte el clip para el pecho.

El clip **DEBE** estar al nivel de las axilas (página 43).

6. Verifique su trabajo.

- El soporte de reclinado esta volteado en la posición **vertical** (página 40).
- Para asegurar correctamente este sistema de retención infantil, **NO DEBE** moverse más de 25 mm (1 pulg.) de lado a lado o de atrás hacia adelante en la trayectoria del cinturón en la posición orientada hacia adelante. (páginas 32 y 36).
- La espalda y el trasero del niño deben estar apoyados contra las superficies trasera e inferior del asiento infantil (página 43).
- Las correas del arnés del hombro **DEBEN** comenzar a la altura de los hombros o más arriba, Y debe usar las ranuras de la correa más cercanas a los hombros del niño (página 38).
- Las lengüetas de la hebilla deben estar completamente enganchadas (página 43).
- La correa de sujeción debe estar bien acoplada y apretada (páginas 33 o 37).

Instalación con los conectores de anclaje inferior en la posición orientada hacia adelante

El sistema **LATCH** es un sistema para acoplar el asiento infantil para el automóvil al asiento del vehículo. Se usa en lugar de los cinturones de seguridad del vehículo y puede usarse con vehículos que tengan puntos de sujeción del sistema LATCH. **NO instale este sistema de sujeción infantil con el sistema LATCH y los cinturones de seguridad del vehículo. Es posible que el manual del propietario de su vehículo se refiera a este sistema como ISOFIX, Sistema de anclaje universal (SAU) o Sistema de anclaje universal inferior.**



NO LO instale usando este método con bebés que pesen más de 22.6 kg (50 lb).

ADVERTENCIA

- Para evitar el peligro de estrangulación, **DEBE** guardar el ensamble de conector de anclaje inferior que no use, sin ninguna holgura, en el área de almacenamiento en la parte inferior del asiento (página 49). Enrolle o doble el exceso de la correa del conector de anclaje inferior y asegúrelo con una banda elástica para prevenir lesiones graves a los ocupantes del vehículo.

1 **ADVERTENCIA**

NO use las tres ranuras inferiores del arnés en la posición orientada hacia adelante. El arnés puede no asegurar correctamente al niño en caso de un choque.

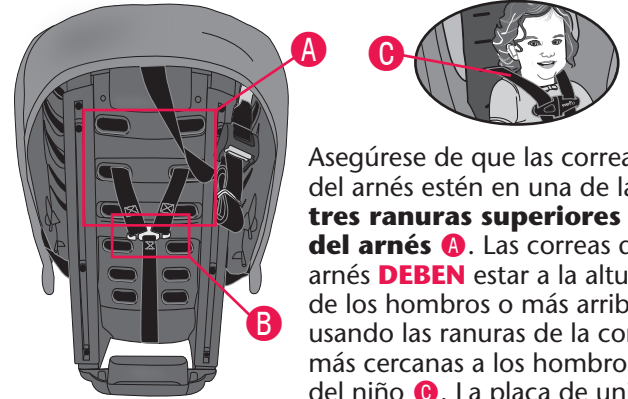

Asegúrese de que las correas del arnés estén en una de las **tres ranuras superiores del arnés A**. Las correas del arnés **DEBEN** estar a la altura de los hombros o más arriba, usando las ranuras de la correa más cercanas a los hombros del niño **C**. La placa de unión

esté fija en la parte inferior de la correa del arnés en la **posición niño B** (página 39). Esto proveerá más espacio para que el niño se sienta cómodo.

2

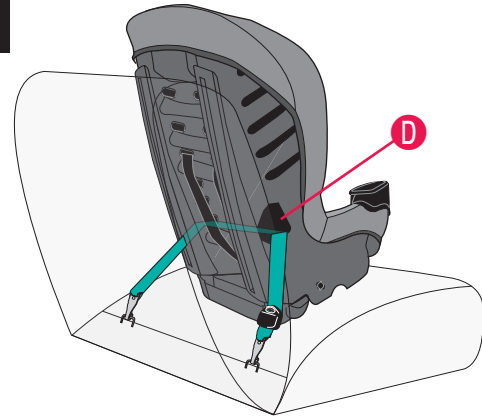

Ajuste el asiento infantil para el automóvil en la **posición vertical** (página 40) y colóquelo en el vehículo orientado hacia adelante, como se indica. Pase la correa y el gancho del conector de anclaje inferior a través de la trayectoria del cinturón orientada hacia adelante **D**.

Nota: Levante el acojinado del asiento para facilitar el acceso. Asegúrese de que la correa del ensamble de conector de anclaje inferior quede plana sin torcerse.

3



Conozca el sistema conectores de anclaje inferior

El ensamble de conector de anclaje inferior que se incluye en el sistema de sujeción infantil será de uno de los dos tipos que se muestran abajo.

SecureRight

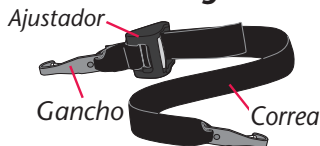

Quick Connector

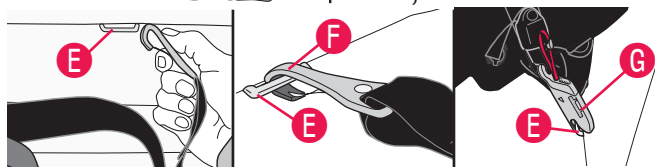

Consulte el manual del propietario del vehículo para ubicar las barras de anclaje inferior **E** en el asiento del vehículo. Enganche el gancho derecho **F**, o el clip **G**, en el anclaje derecho **E** y el gancho izquierdo o clip en el anclaje izquierdo. **VUELVA A VERIFICAR** que el gancho del conector de anclaje inferior esté completamente acoplado, jalando con fuerza la correa del ensamble de conector de anclaje inferior.

4

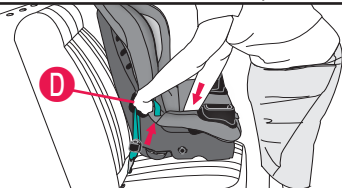

ADVERTENCIA

NO use este sistema de sujeción infantil si se mueve más de 25 mm (1 pulg.) de lado a lado o de adelante hacia atrás en la trayectoria del cinturón orientada hacia adelante. La instalación incorrecta podría producir lesiones graves o la muerte. Si no puede asegurar firmemente el sistema de sujeción infantil, intente de nuevo, muévelo a otra parte o instálolo con el cinturón de seguridad del vehículo.

Usando todo su peso, presione el sistema de sujeción infantil firmemente contra el asiento del vehículo, mientras jala hacia arriba la correa del conector de anclaje inferior para apretarla.

La correa del conector de anclaje inferior debe estar lo más apretada posible. Si puede mover el sistema de sujeción infantil más de 25 mm (1 pulg) de lado a lado o de adelante hacia atrás en la trayectoria del cinturón **D**, la correa del conector de anclaje inferior no está suficientemente apretada. Deberá intentarlo de nuevo, colocar el sistema de sujeción infantil en otra parte o instalarlo con el cinturón de seguridad del vehículo (p. 34). Para retirar la correa del conector de anclaje inferior, consulte la página 48.

5

ADVERTENCIA



- El no seguir las instrucciones de instalación podría resultar en lesiones graves al niño o a otros ocupantes del vehículo.
- La correa de sujeción es para uso **sólo orientado hacia adelante**.

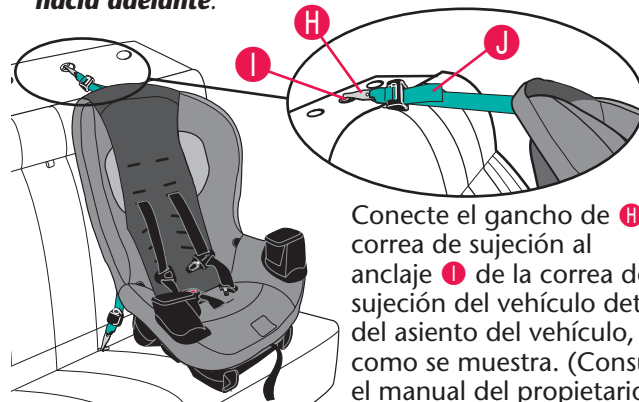

Conecte el gancho de **H** la correa de sujeción al anclaje **I** de la correa de sujeción del vehículo detrás del asiento del vehículo, como se muestra. (Consulte el manual del propietario

del vehículo, ya que las ubicaciones del anclaje de la correa de sujeción pueden variar.) Jale la correa **I** y apriete la correa de sujeción para asegurarla.

ADVERTENCIA

- Para evitar el peligro de estrangulación, **DEBE** enrollar o doblar apretadamente el exceso de la correa de sujeción y asegurarla con la correa/liga.
- Fije el gancho de la correa de sujeción al clip de almacenamiento cuando no lo use. Esto evitará que el gancho o la correa de sujeción que no se use golpee a alguien durante un choque.

Después de ajustar la correa de sujeción superior, es posible que quede un exceso de correa; **NO** corte el exceso. Si lo corta, es posible que no pueda usarse en otro vehículo. En vez de cortarlo, enrrolle apretadamente el exceso de la correa de sujeción y coloque la liga alrededor del rollo.

Nota: Consulte el manual del propietario del vehículo para ubicar los soportes de las argollas de enganche de su vehículo. Los vehículos de modelos anteriores pueden no venir equipados con estas argollas de enganche. Consulte con el concesionario de su vehículo. Si tiene alguna pregunta sobre las argollas para la correa de sujeción, que no conteste el manual del propietario de su vehículo, ni el concesionario autorizado o fabricante de su vehículo, llame a la línea directa ParentLink de Evenflo al 1-800-233-5921 (EAU) o 01-800-706-12-00 (México).

Orientado hacia adelante

Instalación del asiento infantil para el automóvil, orientado hacia adelante, usando el cinturón de seguridad del vehículo

1 **ADVERTENCIA**

NO use las tres ranuras inferiores del arnés en la posición **orientada hacia adelante**. El arnés puede no asegurar correctamente al niño en caso de un choque.

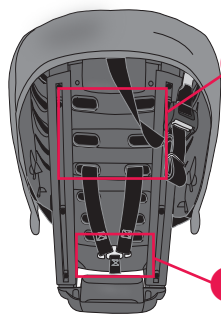

Asegúrese de que las correas del arnés estén en una de las **tres ranuras superiores del arnés**

A. Las correas del arnés **DEBEN** estar a la altura de los hombros **C** o más arriba, usando las ranuras de la correa más cercanas a los hombros del niño **C**. La placa de unión esté fija en la parte inferior



de la correa del arnés en la **posición niño B** (página 39). Esto proveerá más espacio para que el niño se sienta cómodo.

2

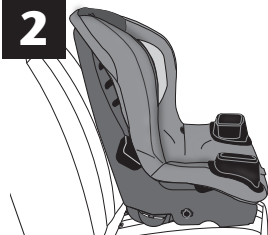

Ajuste el asiento infantil para el automóvil a la **posición vertical** (página 40). Coloque el asiento infantil para el automóvil **orientado hacia adelante** en el vehículo.

3

ADVERTENCIA

Si los cinturones de seguridad del vehículo no se colocan y aprietan correctamente, es posible que el asiento infantil para el automóvil no proteja a su niño en un choque.

Pase el cinturón de seguridad del vehículo **C** a través del asiento infantil para el automóvil y detrás de la acolchado del asiento.

Nota: Levante el acojinado del asiento para facilitar el acceso. Asegúrese de que el cinturón de seguridad del vehículo quede plano sin torcerse.

4

Sólo cinturón de regazo

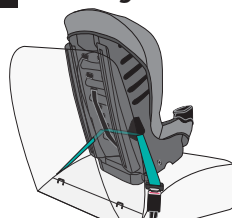

Cinturón de regazo y hombro

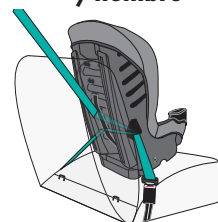

Dependiendo del tipo de cinturón que tenga su vehículo, abrache el cinturón de seguridad, como se muestra.

Nota: Instale el clip de bloqueo en las combinaciones de cinturón para el regazo y el hombro, si es necesario.

5

Instale el clip de bloqueo (no se incluye), si es necesario.

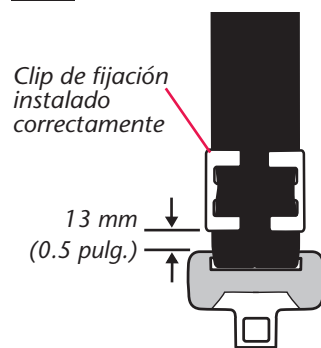

Si el vehículo se fabricó **antes del modelo del año 1996**, y tiene un cinturón para regazo y hombro equipado con un retractor de bloqueo de emergencia (ELR) Y una placa de cierre deslizante, **DEBE** usar el clip de bloqueo. Revise el manual del propietario del vehículo para identificar el sistema de cinturón que está en el vehículo.

Si el vehículo es un **modelo del año 1996** o posterior, es probable que cuente con un sistema de cinturón que puede bloquearse al apretarlo y no requerirá el uso del clip de bloqueo.

Consulte el manual del propietario del vehículo antes de instalar el clip de bloqueo.

Si el vehículo requiere un clip de bloqueo, llame a ParentLink al 1-800-233-5921 (EAU) o 01-800-706-12-00 (México) para obtener el clip de bloqueo e instrucciones de cómo instalarlo y usarlo.

ADVERTENCIA

Retire el clip de bloqueo del cinturón de seguridad del vehículo cuando no lo use con el sistema de sujeción infantil; de lo contrario, el cinturón de seguridad del vehículo no protegerá correctamente a un niño o adulto. Podrían ocurrir lesiones graves.

Orientado hacia adelante

6

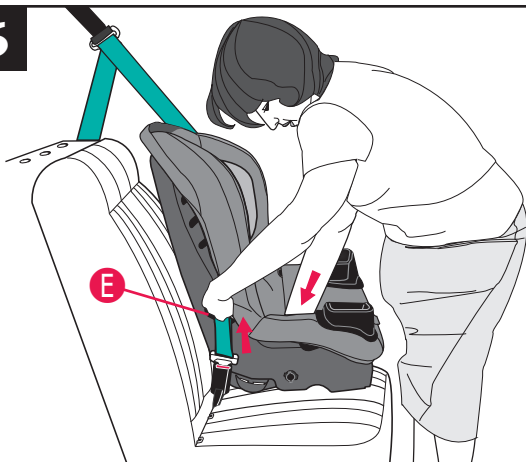

⚠️ ADVERTENCIA

- Si los cinturones de seguridad del vehículo no se colocan y aprietan correctamente, es posible que el sistema de sujeción infantil no proteja a su niño en una colisión.
- Consulte el manual del propietario del vehículo para determinar cómo bloquear el cinturón de seguridad para la instalación del sistema de sujeción infantil. El cinturón de seguridad debe estar bloqueado para asegurar correctamente el sistema de sujeción infantil.
- **NO** use este sistema de sujeción infantil si se mueve más de 25 mm (1 pulg.) de lado a lado o de atrás hacia adelante en la trayectoria del cinturón orientada hacia adelante **E**. La instalación incorrecta podría producir lesiones graves o la muerte. Si no puede asegurar firmemente el sistema de sujeción infantil, intente de nuevo o muévelo a otra parte o instálelo con el ensamble de conector de anclaje inferior (p. 30).

El cinturón de seguridad del vehículo debe estar lo más apretado posible. Use todo su peso para empujar el sistema de sujeción infantil firmemente en el asiento del vehículo mientras aprieta el cinturón del vehículo. Si puede mover el sistema de sujeción infantil más de 25 mm (1 pulg.) de lado a lado o de adelante hacia atrás en la trayectoria del cinturón **E** orientado hacia adelante, el cinturón del asiento no está bien apretado y deberá intentarlo de nuevo, o instalarlo con el ensamble de conector de anclaje inferior (p. 30).

7

⚠️ ADVERTENCIA



- El no seguir las instrucciones de instalación podría resultar en lesiones graves al niño o a otros ocupantes del vehículo.
- La correa de sujeción es para uso **sólo orientado hacia adelante**.

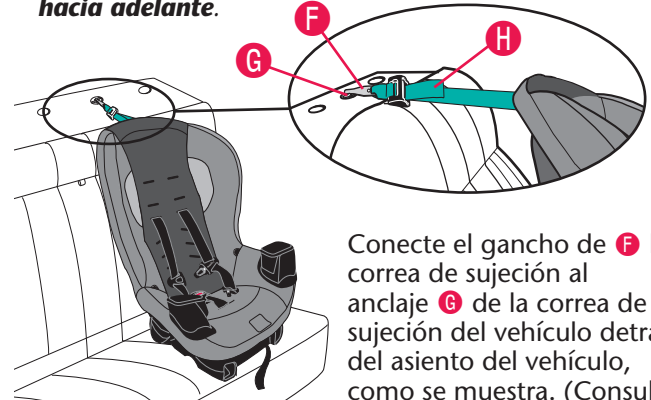

Conecte el gancho de **F** la correa de sujeción al anclaje **G** de la correa de sujeción del vehículo detrás del asiento del vehículo, como se muestra. (Consulte el manual del propietario del vehículo, ya que las ubicaciones del anclaje de la correa de sujeción pueden variar.) Jale la correa **H** y apriete la correa de sujeción para asegurarla.

⚠️ ADVERTENCIA

- Para evitar el peligro de estrangulación, **DEBE** enrollar o doblar apretadamente el exceso de la correa de sujeción y asegurarla con la correa/liga.
- Fije el gancho de la correa de sujeción al clip de almacenamiento cuando no lo use. Esto evitará que el gancho o la correa de sujeción que no se use golpee a alguien durante un choque.

Después de ajustar la correa de sujeción superior, es posible que quede un exceso de correa; **NO** corte el exceso. Si lo corta, es posible que no pueda usarse en otro vehículo. En vez de cortarlo, enrrolle apretadamente el exceso de la correa de sujeción y coloque la liga alrededor del rollo.

Nota: Consulte el manual del propietario del vehículo para ubicar los soportes de las argollas de enganche de su vehículo. Los vehículos de modelos anteriores pueden no venir equipados con estas argollas de enganche. Consulte con el concesionario de su vehículo. Si tiene alguna pregunta sobre las argollas para la correa de sujeción, que no conteste el manual del propietario de su vehículo, ni el concesionario autorizado o fabricante de su vehículo, llame a la línea directa ParentLink de Evenflo al 1-800-233-5921 (EAU) o 01-800-706-12-00 (México).

Información general

Cómo colocar la correa del arnés

SÓLO orientado hacia adelante

Dos posiciones superiores del arnés

Orientado hacia atrás o orientado hacia adelante

Este juego de ranuras para el arnés puede usarse en la posición orientada hacia adelante o en la posición orientada hacia atrás.

SÓLO orientado hacia atrás

Tres posiciones inferiores del arnés

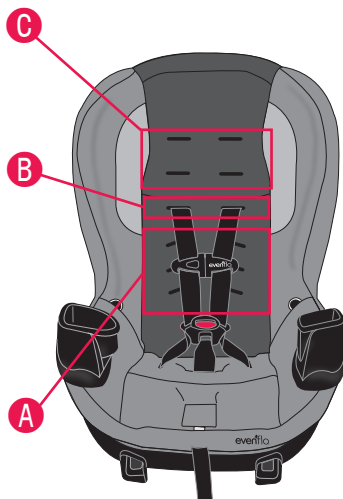

Las correas del arnés de los hombros de este asiento infantil para el automóvil se pueden ajustar en **seis** posiciones.

Orientado hacia atrás, las correas de los hombros del arnés **DEBEN** comenzar a la altura de los hombros o más abajo, usando las ranuras de la correa más cercanas a los hombros del niño en una de las cuatro posiciones inferiores del arnés **A** y **B**. La cabeza del niño **DEBE** estar por lo menos 25 mm (1 pulg.) debajo de la parte superior de la cabecera del sistema de sujeción infantil.

Orientado hacia adelante, **DEBE** usar una de las tres posiciones superiores del arnés **B** y **C**. Si el borde superior de las orejas del niño está más arriba que el borde superior de la cabecera del sistema de sujeción infantil, o los hombros del niño quedan más arriba que las ranuras superiores del arnés, **DEBE** dejar de usar este asiento infantil para el automóvil. Recomendamos que el niño use un asiento infantil para el automóvil o asiento elevador más grande. **DEBE** usar las ranuras del arnés en o más arriba de los hombros del niño **Y** más cercana a los hombros del niño.

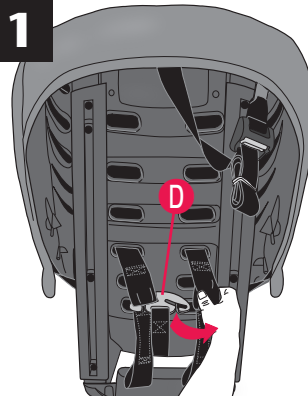

Para cambiar la posición de la correa del arnés, afloje el arnés de los hombros como se muestra en la página 45, paso 2. Deslice la correa del arnés fuera de la placa de unión **D**.

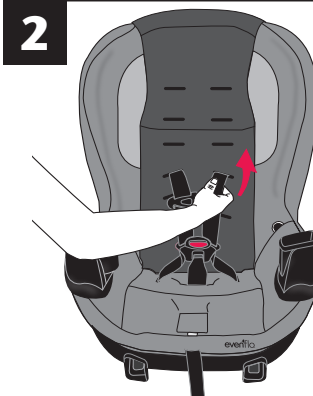

Pase la correa del arnés al frente del asiento infantil para el automóvil. Pase cada correa del arnés a través de la ranura correspondiente. Pase la correa del arnés a la parte posterior del asiento infantil para el automóvil.

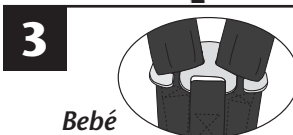

Bebé

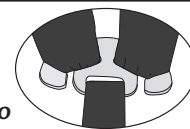

Niño

IMPORTANTE: Asegúrese de que ambas correas del arnés estén instaladas por **completo** en la placa de unión, como se muestra.

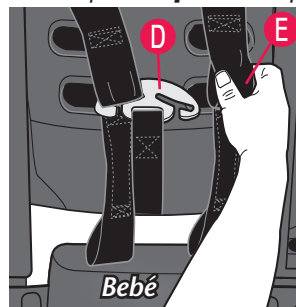

Bebé

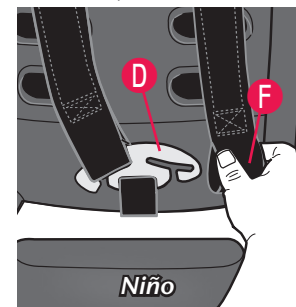

Niño

Las correas del arnés se pueden colocar en dos posiciones. El lazo superior **E** es para bebés. El lazo inferior **F** es para usarlo al ir creciendo el niño. Vuelva a instalar la placa de unión **D** en la correa del arnés. Repita el procedimiento en el otro lado.

4

Asegúrese de que la correa de ajuste del arnés **G** pase por encima de la correa del arnés **H**.

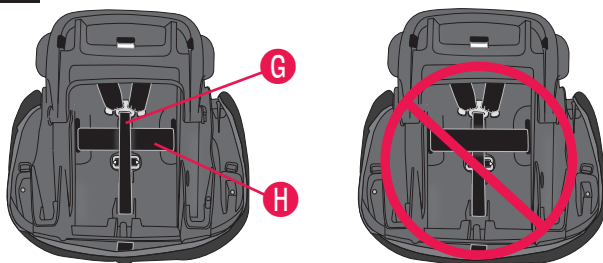

Cómo ajustar el soporte de reclinar

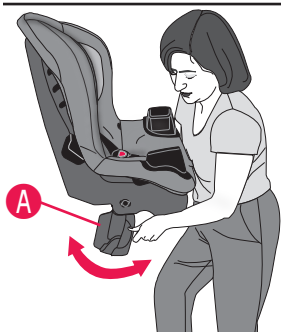

Levante el sistema de sujeción infantil y voltee el soporte de reclinado **A**, ubicado debajo del sistema de sujeción infantil, a la posición orientada hacia atrás o hacia adelante (consulte las páginas 41 y 42).

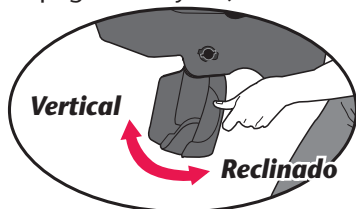

Ajuste del soporte de reclinado orientado hacia atrás

1

Reclinado orientado hacia atrás

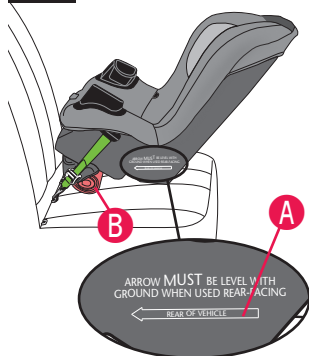

El sistema de sujeción infantil **DEBE** estar en la **posición 1 o 2** para uso orientado hacia atrás. El niño **DEBE** pesar 2.3 a 18 kg (5 a 40 lb).

Si la línea de nivel **A** no está paralelo al suelo, use una toalla enrollada o un cobertor pequeño **B** debajo del borde delantero del soporte de reclinado.

2

Posiciones de reclinado 1 y 2 para uso orientado hacia atrás:

Posición 1: Sólo para clientes estadounidenses:

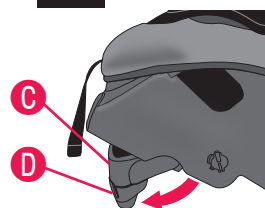

Mueva el soporte de reclinado **C** y la pata del soporte de reclinado **D** hacia abajo para reclinarlo por completo.

Sujete el sistema de sujeción infantil al asiento del vehículo (ver páginas 18 a 27).

Posición 2a: Sólo para clientes estadounidenses:

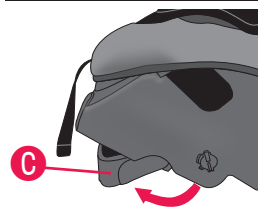

Mueva el soporte de reclinado **C** hacia abajo sin la pata del soporte de reclinado **D** para reclinarlo parcialmente.

Sujete el sistema de sujeción infantil al asiento del vehículo (ver páginas 18 a 27).

Posición 2b: Sólo para clientes estadounidenses:

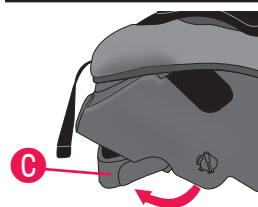

Mueva el soporte de reclinado **C** hacia abajo.

Sujete el sistema de sujeción infantil al asiento del vehículo (ver páginas 18 a 27).

Nota: Los asientos canadienses no tienen pata de soporte de reclinado.

SOLO PARA CLIENTES CANADIENSES:

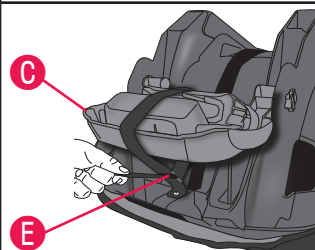

Cuando el soporte de inclinación está en la **posición 2 de reclinado**, envuelva la correa Velcro® alrededor de la base de reclinado **C** e inserte el extremo de la correa a través del anillo en **D E**, como se muestra.

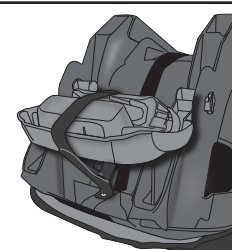

Jale hasta que quede bien ceñida y adhiera el Velcro a sí mismo, como se muestra. (Si se aprieta demasiado, la correa podría desprenderse del producto).

Ajuste del soporte de reclinado orientado hacia adelante

1 Vertical orientado hacia adelante

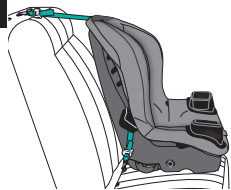

El sistema de sujeción infantil **DEBE** estar en la **posición 3 o 4** para uso orientado hacia adelante. El niño **DEBE** pesar 10 a 29.4 kg (22 a 65 lb) y tener por lo menos 2 años de edad.

Cuando el sistema de sujeción infantil está orientado hacia adelante, se puede usar **SOLO** en las **posiciones de reclinado 3 y 4**.

2 Posiciones de reclinado 3 y 4 para uso orientado hacia adelante:

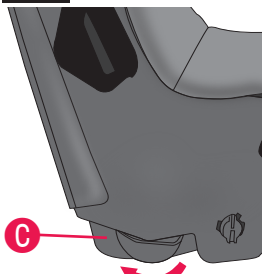

Posición 3: Sólo para clientes estadounidenses:

Mueva el soporte de reclinado **C** hacia arriba sin la pata del soporte de reclinado **D** para permitir que el sistema de sujeción infantil quede más abajo en el asiento del vehículo, manteniendo al niño ligeramente reclinado.

Sujete el sistema de sujeción infantil al asiento del vehículo (ver páginas 28 a 37).

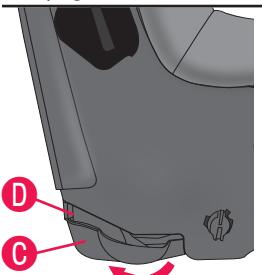

Posición 4a: Sólo para clientes estadounidenses:

Mueva el soporte de reclinado **C** y la pata del soporte de reclinado **D** hacia arriba para permitir que el sistema de sujeción infantil quede plano en el asiento del vehículo, manteniendo al niño en posición vertical.

Sujete el sistema de sujeción infantil al asiento del vehículo (ver páginas 28 a 37).

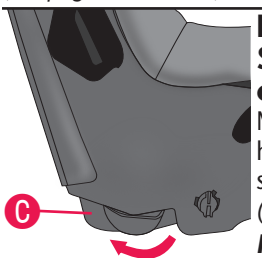

Posición 4b: Solo para clientes canadienses:

Mueva el soporte de reclinado **C** hacia arriba. Sujete el sistema de sujeción infantil al asiento del vehículo (ver páginas 28 a 37).

Nota: Los asientos canadienses no tienen pata de soporte de reclinado.

Cómo asegurar al niño



Coloque al bebé en el asiento infantil para el automóvil. **La espalda y el trasero del bebé deben estar apoyados contra el asiento infantil para el automóvil.** Si existe un espacio vacío, el bebé no estará cómodo.



Pase cada correa del arnés sobre los hombros del niño. Inserte las lengüetas de la hebilla **A** en la hebilla. Jale la correa del arnés hacia arriba para verificar que las lengüetas de la hebilla estén abrochadas.

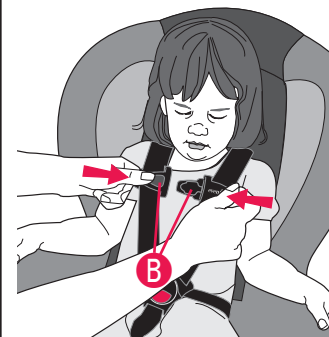

Abroche el clip **B** para el pecho encajando juntas las dos mitades, como se muestra. Deslice el clip para el pecho al nivel de las axilas.

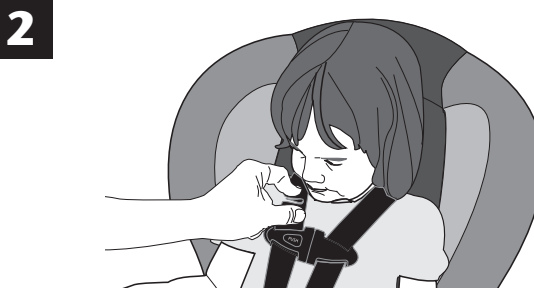

Las correas del arnés deben estar ceñidas al niño. Una correa ceñida no debe tener holgura. Queda relativamente en línea recta sin estar floja. No presiona la piel del niño ni empuja el cuerpo del niño en una posición poco natural. Compruebe que no haya holgura en las correas del arnés cerca de los hombros. **NO** deberá ser posible pellizcar el arnés (vea la ilustración). Ajuste según sea necesario.

Cómo ajustar la correa de la entretierna

Este asiento infantil para el automóvil tiene dos posiciones del arnés de la hebilla

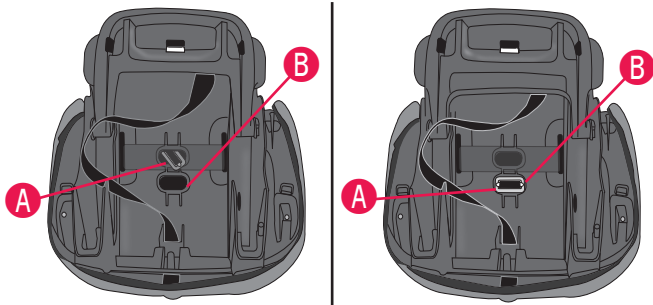

Para cambiar la posición de la correa de la entretierna, primero voltee boca abajo el asiento infantil para el automóvil. Voltee hacia un lado el sujetador **A** del arnés de la correa de la entretierna y empuje a través de la ranura en la parte inferior del armazón **B** del asiento.

Cambie la posición del sujetador del arnés a otra ranura. Asegúrese de que el sujetador del arnés esté asentado contra el armazón **B** del asiento.

Nota: Las correas de la entretierna deben ajustarse cómodamente al niño. Elija la ranura que esté más cerca del niño y la más cómoda pero **NUNCA** debajo del trasero del niño.

Posición para recién nacido

Coloque el sujetador **A** a través de la ranura trasera, luego insértela a través de la ranura delantera.

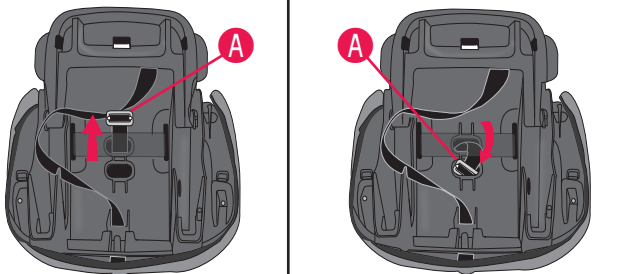

Asegúrese de que el sujetador pase a por completo a través de la ranura delantera y quede plano contra el fondo del asiento.

IMPORTANTE: No use esta configuración para bebés que pesen más de 4.5 kg (10 lb).

Cómo ajustar la correa del arnés

1

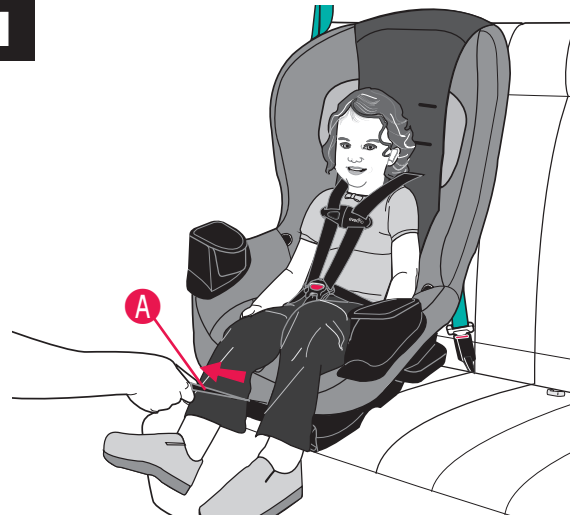

Para apretar las correas del arnés, jale la correa larga **A** del ajustador del arnés en el frente del asiento.

2



Para aflojar las correas del arnés, presione el botón de liberación del arnés **B** en la parte delantera del asiento. Al mismo tiempo, jale hacia arriba la correa del arnés **C** cerca de los hombros del niño.

Cómo sacar al niño del asiento infantil para el automóvil

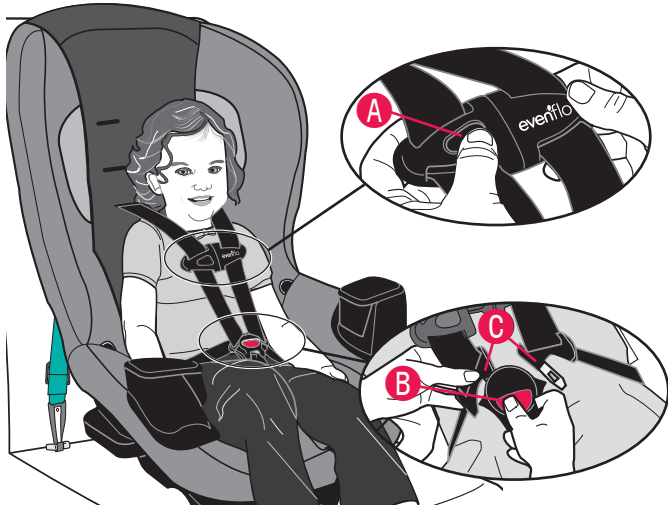

Empuje el botón de liberación **A** mientras jala y separa el clip para el pecho. Presione el liberador rojo de la hebilla **B** y retire las lengüetas de la hebilla **C**.



Cómo retirar la correa de sujeción

1

La correa de sujeción que se incluye con el asiento infantil para el automóvil será de uno de los dos tipos que se muestra abajo.

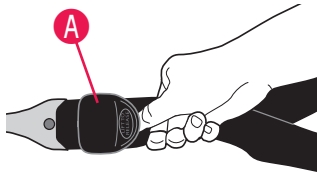

Incline el ajustador **A** y deslice la correa para aflojarla.

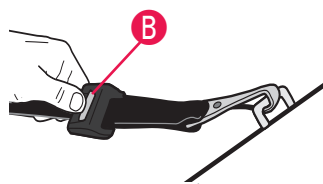

Presione el botón de liberación del ajustador **B** para aflojar la correa de sujeción.

2

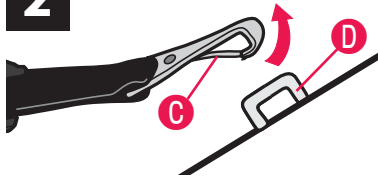

Presione la lengüeta **C** y gire, luego retire de la argolla de anclaje **D**.

3

⚠ ADVERTENCIA

- Para evitar el peligro de estrangulación, **DEBE** enrollar o doblar apretadamente el exceso de la correa de sujeción y asegurarla con la correa/liga.
- Fije el gancho **E** de la correa de sujeción al clip de almacenamiento cuando no lo use. Esto evitará que el gancho o la correa de sujeción que no se use golpee a alguien durante un choque.

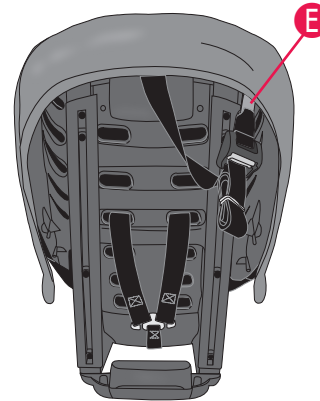

Cómo retirar los conectores de anclaje inferior

1

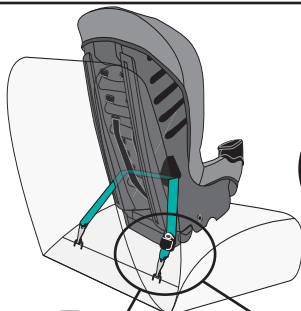

SUGERENCIA!

Usando todo su peso, empuje el sistema de sujeción infantil firmemente contra el asiento del vehículo, mientras afloja el ajustador.

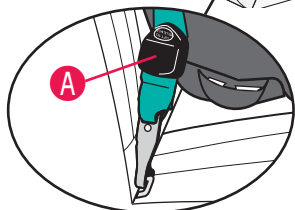

Incline el ajustador **A** y deslice la correa para aflojarla.

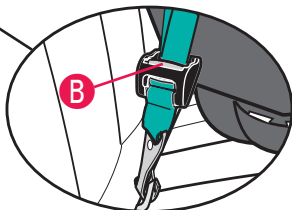

Presione el botón de liberación del ajustador **B** para aflojar la correa de sujeción.

2

El ensamble de conector de anclaje inferior que se incluye en el sistema de sujeción infantil será de uno de los dos tipos que se muestran abajo.

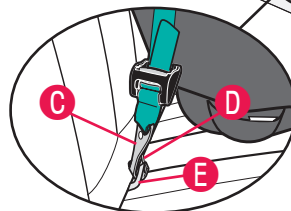
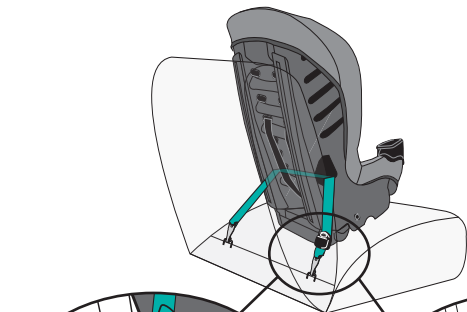

Para retirar el gancho **C**, presione la lengüeta **D** y gire, luego retire del anclaje **E**.

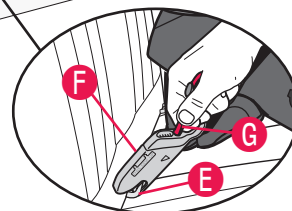

Para retirar el clip **F**, jale la correa roja de liberación **G** y retire el clip del anclaje **E**.

Cómo retirar los conectores de anclaje inferior

3



Cuando no se use el ensamble de conector de anclaje inferior, **DEBE** acoplar los ganchos **C** de la parte inferior del sistema de sujeción infantil. Si están sueltos, la correa y el gancho del ensamble de conector de anclaje inferior pueden lesionar al niño.

Instalación de los accesorios opcionales

1 No disponibles en todos los modelos. Los estilos pueden variar.

Nota: El soporte opcional para la cabeza del bebé y la almohada para el cuerpo son solo para uso **orientado hacia atrás**.

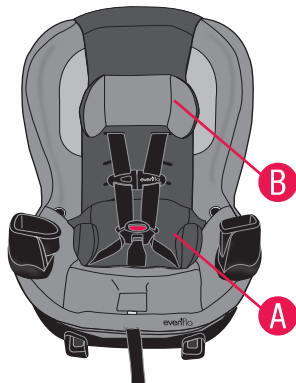

La almohada opcional para el cuerpo **A**, cuando se coloca en el sistema de retención infantil como se muestra, ayuda a sostener al niño.

La almohada opcional para la cabeza **B** debe quedar plana contra el respaldo del asiento, como se muestra. Asegúrese de cortar el aditamento de plástico que se encuentra entre el soporte de la cabeza y el acojinado del asiento. Las partes pequeñas pueden ser un peligro de asfixia.

Nota: Acople la almohada para la cabeza a través de las ranuras del arnés justo arriba de las correas del arnés.

2

Instale las cubiertas del arnés **C** encima del clip para el pecho **D** para mayor comodidad. Envuelva las cubiertas del arnés alrededor de las correas del arnés y acople las tiras de Velcro, como se muestra.

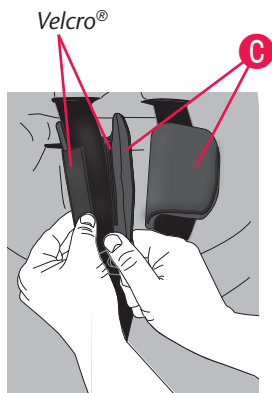

3

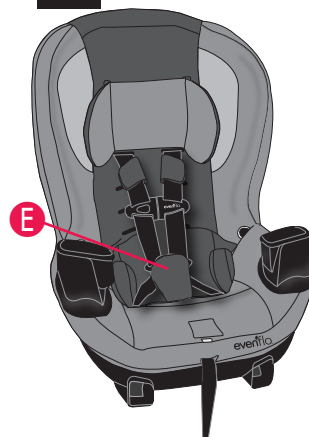

Para retirar la cubierta de la hebilla **E**, presione el liberador rojo de la hebilla debajo de la cubierta de la hebilla y retire las lengüetas de la hebilla. Jale la cubierta de la hebilla para retirarla de la hebilla.

Para volver a acoplar la cubierta de la hebilla **E**, presione el liberador rojo de la hebilla y retire las lengüetas de la hebilla. Empuje la cubierta de la hebilla sobre la hebilla.

4

⚠️ ADVERTENCIA

- Use el portavasos con el asiento infantil para el automóvil **SOLO** en la posición orientada hacia adelante.
- **NO** use los portavasos para almacenar latas o vasos rígidos. Use sólo recipientes blandos (como poliestireno o papel).
- **NO** coloque recipientes que contengan líquidos calientes en el portavasos.
- **NO** acople ningún otro artículo al asiento infantil para el automóvil a menos que su uso esté certificado para este asiento infantil para el automóvil en particular.

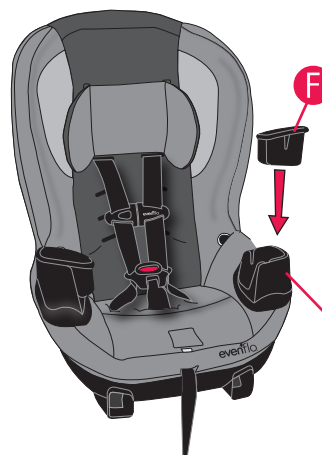

Forro para portavasos

Para instalar los forros para portavasos **F**, presiónelos en los receptores **G** de los portavasos.

Nota: Los forros para portavasos se pueden retirar para limpiarlos. Se pueden lavar en la lavadora de platos (rejilla superior únicamente).

Cómo asegurar el asiento infantil para el automóvil en aviones

La Administración Federal de Aviación (FAA) recomienda asegurar al niño al viajar en avión en un asiento infantil para el automóvil apropiado, basado en el peso y el tamaño del niño. Puede ocurrir turbulencia con poca o ninguna advertencia. Cuando ocurre turbulencia, **el lugar más seguro para el niño es en un asiento infantil para el automóvil correctamente instalado, no en el regazo del adulto o en el asiento del avión con el cinturón de seguridad.** Mantener al niño en un asiento infantil para el automóvil durante el vuelo ayudará a asegurar que la familia llegue a salvo a su destino.

La FAA recomienda que un niño que pesa:

- más de 18 kg (40 lb) use el cinturón de seguridad del asiento del avión;
- menos de 9 kg (20 lb) use un asiento infantil para el automóvil en la posición orientada hacia atrás; y
- de 9 a 18 kg (20 a 40 lb) use un asiento infantil para el automóvil en la posición orientada hacia adelante.

Tome nota de que estas recomendaciones de la FAA podrían no aplicarse al uso del asiento infantil para el automóvil en un vehículo automotor.

Instalación del asiento infantil para el automóvil en un avión en la posición orientada hacia atrás

IMPORTANTE: Antes de instalar el asiento infantil para el automóvil, asegúrese de que el **asiento del avión esté por completo en la posición vertical.**

1

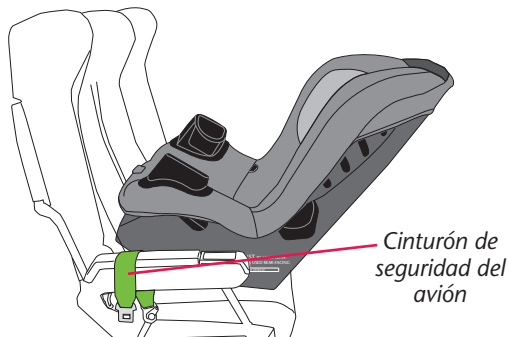

Ajuste el asiento infantil para el automóvil en la **posición de reclinado** (página 40) y luego colóquelo en el asiento del avión en la **posición orientada hacia atrás**, como se muestra arriba.

Instalación del asiento infantil para el automóvil en un avión en la posición orientada hacia atrás

2

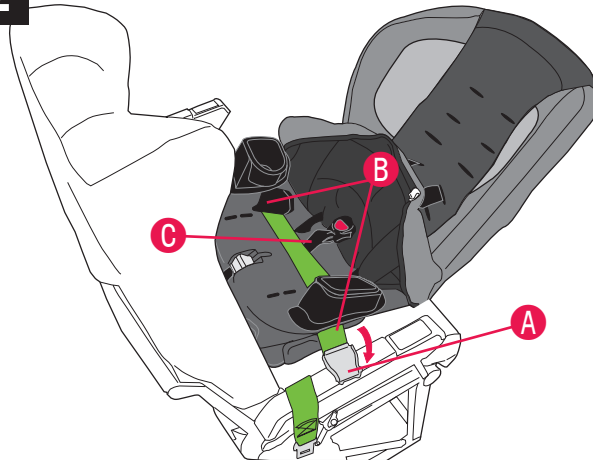

Saque el acolchado del asiento de la parte delantera del asiento infantil para el automóvil. Pase el cinturón de seguridad del avión **A** a través de la abertura de la trayectoria del cinturón en la posición orientada hacia atrás **B** en un lado y continúe a través de la abertura de la trayectoria del cinturón en el lado opuesto del asiento infantil para el automóvil, como se muestra arriba.

IMPORTANTE: Asegúrese de que el cinturón de seguridad del avión **A** esté **enfrente de la correa de la entrepierna C**, como se muestra arriba.

3

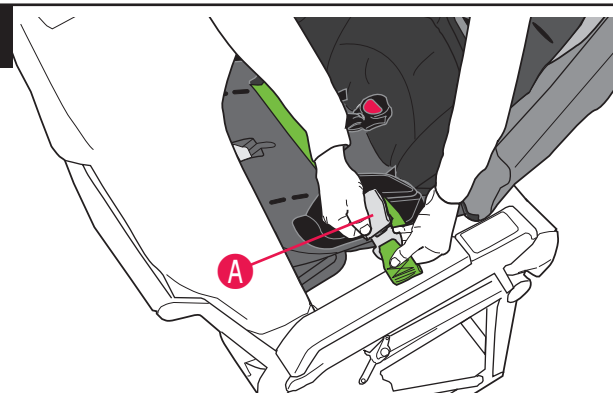

Abroche el cinturón de seguridad del avión **A**.

✈ Instalación del asiento infantil para el automóvil en un avión en la posición orientada hacia atrás

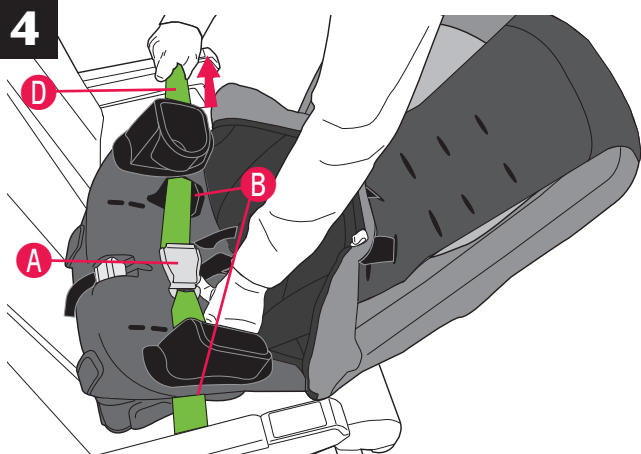

El cinturón de seguridad del avión **A** debe estar lo más apretado posible. Pase el exceso de la correa del cinturón de seguridad **D** de nuevo a través de la abertura de la trayectoria del cinturón en la posición orientada hacia atrás **B**, como se muestra arriba. Con todo su peso, presione el asiento infantil para el automóvil firmemente contra el asiento del avión, mientras jala el exceso de la correa del cinturón de seguridad para apretarlo.

Verifique su trabajo. Vuelva a conectar el acolchado del asiento en la parte delantera del asiento infantil para el automóvil. Intente mover el asiento infantil para el automóvil en todas direcciones. Si puede mover el asiento infantil para el automóvil más de 25 mm (1 pulg.) hacia adelante o de lado a lado a lo largo de la trayectoria del cinturón en la posición orientada hacia atrás **B**, el cinturón de seguridad del avión **A** no está bien apretado y **DEBERÁ** intentarlo de nuevo hasta que el cinturón de seguridad esté apretado.

✈ Instalación del asiento infantil para el automóvil en un avión en la posición orientada hacia adelante

IMPORTANTE: Antes de instalar el asiento infantil para el automóvil, asegúrese de que el **asiento del avión esté por completo en la posición vertical.**

1

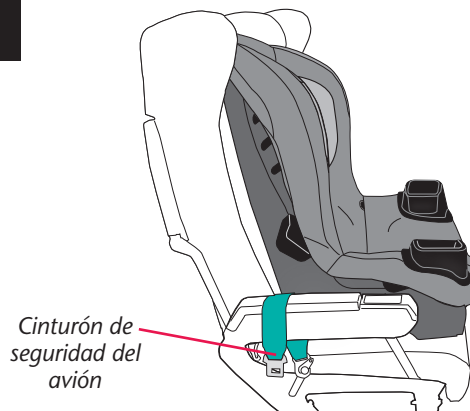

Ajuste el asiento infantil para el automóvil en la **posición vertical** (página 40) y luego colóquelo en el asiento del avión **en la posición orientada hacia adelante**, como se muestra arriba.

2

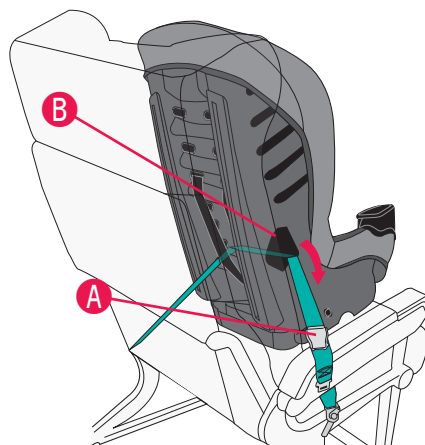

Pase el cinturón de seguridad del avión **A** a través de la abertura de la trayectoria del cinturón en la posición orientada hacia adelante en el respaldo del asiento infantil para el automóvil y continúe a través de la abertura de la trayectoria del cinturón **B** en el lado opuesto del asiento infantil para el automóvil.
Nota: Levante el acolchado y retírelo para facilitar el acceso.



Instalación del asiento infantil para el automóvil en un avión en la posición orientada hacia adelante

3

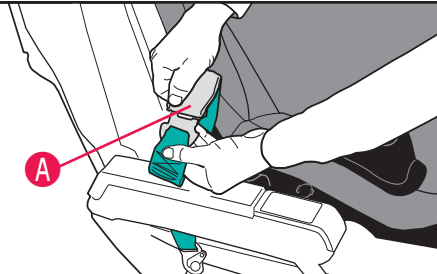

Abroche el cinturón de seguridad del avión **A**.

4

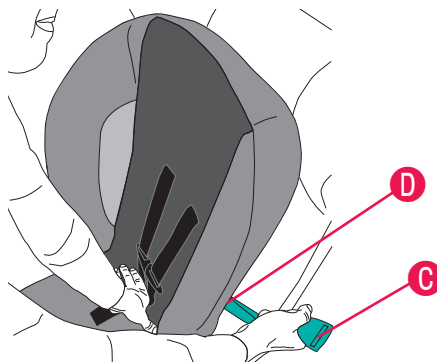

El cinturón de seguridad del avión debe estar lo más apretado posible. Pase el exceso de la correa del cinturón de seguridad **C** del avión de nuevo a través de la abertura de la trayectoria del cinturón en la posición orientada hacia adelante **D**, como se muestra arriba. Con todo su peso, presione el asiento infantil para el automóvil firmemente contra el asiento del avión, mientras jala el exceso de la correa del cinturón de seguridad para apretarlo.

Nota: Debido a que los cinturones de seguridad de los aviones tienen una longitud fija, la hebilla del cinturón podría quedar detrás de la espalda del niño después de apretar el cinturón. Para comodidad del niño, Evenflo recomienda acojinar la espalda del niño colocando una almohada pequeña o cobertor doblado, o chaqueta doblada, sobre la hebilla del cinturón.

Verifique su trabajo. Vuelva a conectar el acolchado del asiento en la parte delantera del asiento infantil para el automóvil. Intente mover el asiento infantil para el automóvil en todas direcciones. Si puede mover el asiento infantil para el automóvil más de 25 mm (1 pulg.) hacia adelante o de lado a lado a lo largo de la trayectoria del cinturón en la posición orientada hacia adelante, el cinturón de seguridad del avión no está suficientemente apretado y **DEBERÁ** instalarlo de nuevo hasta que el cinturón de seguridad esté apretado.

Cuidado y limpieza

- **NO** lubrique ni sumerja en agua los conectores de anclaje inferior, la hebilla ni ninguna otra parte del sistema de sujeción infantil, a menos que se permita enjuagarlos, según se indica en la parte trasera de la hebilla del sistema de sujeción.
- Las piezas de plástico y metálicas pueden limpiarse con agua y jabón suave y secarse con un paño suave. No use limpiadores abrasivos ni solventes.
- Tenga cuidado de no dañar las etiquetas.
- Los forros para portavasos se pueden lavar en la lavadora de platos (rejilla superior únicamente).
- El arnés puede limpiarse usando un paño con agua y jabón suave. Deje secar el arnés al aire.
- Lave el acojinado del asiento por separado en la lavadora con agua fría, en el ciclo para ropa delicada. Seque en la secadora con calor bajo durante 10 a 15 minutos.
- **NUNCA** use el sistema de retención infantil sin el acojinado del asiento.
- Para proteger el sistema de retención infantil de daños causados por el clima, los roedores y otros elementos comunes en garajes, al aire libre y en otros lugares de almacenamiento, retire el acojinado del asiento y limpie a conciencia el sistema de retención y el acojinado antes de almacenarlo. Tenga cuidado de limpiar las áreas donde tienden a acumularse las migas y otros restos de suciedad.

SUGERENCIA!

Para ayudar a proteger la vestidura del vehículo, coloque una toalla debajo y detrás del asiento infantil para el automóvil.

Partes de repuesto

No disponibles en todos los modelos. Los estilos pueden variar.

Puede pedir partes de repuesto en línea en www.evenflo.com o comuníquese con Evenflo. Cuando se comunique con nosotros, tenga el número de modelo del producto y la fecha de fabricación (se encuentra en el respaldo del asiento infantil para el automóvil).

-  **1** Clip de bloqueo
No se incluye con el sistema de sujeción infantil, consulte la página 26 o 35

-  **2** Clip para el pecho

-  **3** Correa de la entrepierna

-  **4** Arnés

-  **5** Forro para portavasos

-  **6** Portavasos

-  **7** Extensión de la correa de sujeción:
No se incluye con el sistema de sujeción infantil.

-  **8** Ensamble de conector de anclaje inferior

-  **9** Ensamble de los conectores de anclaje inferior Quick Connector

-  **10** Hule espuma para la cabeza

-  **11** Acojinado de la cabecera

-  **12** Almohada para el cuerpo

-  **13** Cubierta de la hebilla

-  **14** Cubiertas del arnés

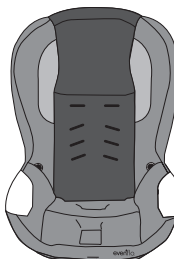
-  **15** Acolchado del asiento

-  **16** Soporte de reclinar

Eliminación correcta del asiento infantil para el automóvil

Al llegar el final de la vida útil de este asiento infantil para el automóvil, Evenflo le alienta a desecharlo correctamente. La mayoría de los componentes en este asiento infantil para el automóvil son reciclables.

1. Retire toda la tela y acolchado.
2. Retire todos los tornillos y desensamble el asiento infantil para el automóvil.
3. Recicle todas las partes de plástico y hule espuma, y deseche el resto.

Si el centro local de reciclado no acepta el acolchado, puede desecharlo en el basurero municipal.

Nota: Evenflo usa materiales reciclados en el proceso de manufactura siempre que sea posible, pero nunca para componentes que son críticos para la seguridad.

Garantía limitada

Durante un periodo de noventa días a partir de la fecha de compra original de este Producto, Evenflo garantiza al usuario final original (“Comprador”) que este Producto (incluido cualquier accesorio) está libre de defectos de material o mano de obra. La única obligación de Evenflo bajo esta garantía limitada expresa será, a opción de Evenflo, reparar o reemplazar un Producto que Evenflo haya determinado que es defectuoso y que esté cubierto bajo esta garantía.

La reparación o reemplazo tal como se especifica en esta garantía es el único recurso del Comprador. Para obtener el servicio de garantía, es necesario presentar el comprobante de compra, en forma de recibo o factura, en donde conste que el Producto está dentro del periodo de garantía. Evenflo extiende esta garantía limitada expresa EXCLUSIVAMENTE al Comprador original del Producto y no podrá asignarse o transferirse a compradores o usuarios finales subsiguientes. Para obtener servicio de garantía, comuníquese con el centro de Recursos para el Consumidor ParentLink de Evenflo.

EXCEPTO EN LA MEDIDA QUE LA LEY VIGENTE LO PROHÍBA, POR MEDIO DE LA PRESENTE SE NIEGA CUALQUIER GARANTÍA IMPLÍCITA DE COMERCIABILIDAD O IDONEIDAD REFERENTE A CUALQUIER USO GENERAL O ESPECÍFICO DE ESTE PRODUCTO. EVENFLO NO SERÁ RESPONSABLE DE NINGÚN DAÑO INCIDENTAL, CONSECUENTE, ESPECIAL O PUNITIVO DE NINGUNA CLASE CAUSADO POR EL INCUMPLIMIENTO DE LA GARANTÍA LIMITADA EXPRESA O CUALQUIER GARANTÍA IMPLÍCITA POR APLICACIÓN DE LA LEY RESPECTO A ESTE PRODUCTO. A EXCEPCIÓN DE LA GARANTÍA LIMITADA EXPRESA QUE SE INDICA ANTERIORMENTE, NINGUNA OTRA GARANTÍA ACOMPAÑA A ESTE PRODUCTO Y SE NIEGA CUALQUIER OTRA DECLARACIÓN VERBAL, ESCRITA O EXPRESA DE CUALQUIER TIPO.

ParentLink®

answers. advice. affirmation.™

• **www.evenflo.com**

- *EUA: 1-800-233-5921, 8 AM a 5 PM hora del Este*
- *México: 01-800-706-12-00*

Después de leer por completo y seguir estas instrucciones, **use la correa de plástico A para guardar las instrucciones en cualquiera de los lados del sistema de sujeción infantil.** También puede guardar las instrucciones detrás del acojinado del asiento.

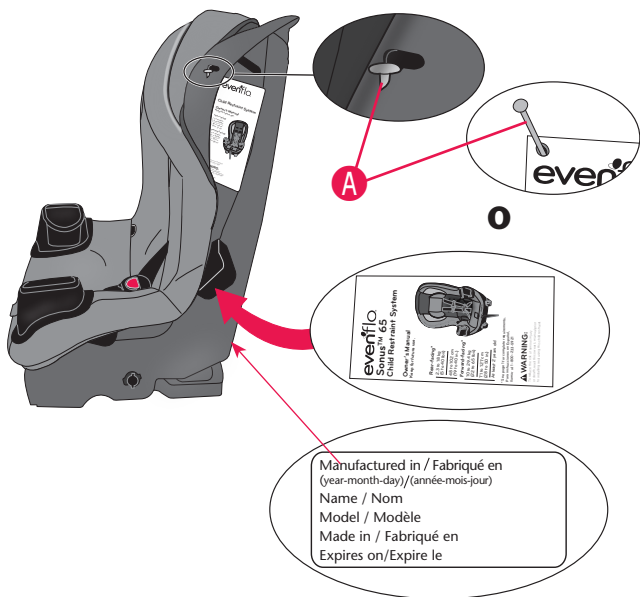

ParentLink®

answers. advice. affirmation.™

• **www.eventflo.com**

- **EUA: 1-800-233-5921, 8 AM a 5 PM hora del Este**
- **México: 01-800-706-12-00**