

# evenflo®

## Embrace™ 35/PRO Sistema de sujeción infantil

### Orientado hacia atrás

### Manual del propietario

Guarde para uso futuro

Orientado hacia atrás\*

1.8 a 15.8 kg  
(4 a 35 lb)

43 a 76 cm  
(17 a 30 pulg.)

\* Vea los requisitos  
completos en la  
página 1.

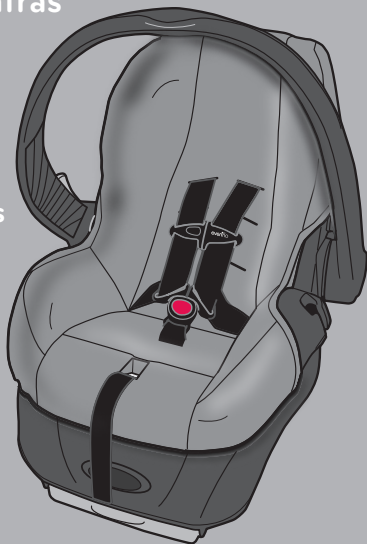

## **⚠️ ADVERTENCIA:**

Para reducir el riesgo de lesiones graves o la muerte, lea este manual del propietario antes de instalar y usar este sistema de sujeción infantil.

**Cada año, más niños mueren como pasajeros en colisiones de automóvil que por cualquier otro tipo de lesión.** Para reducir el riesgo de **LESIONES GRAVES** o la **MUERTE**, lea este manual del propietario y el manual del propietario del vehículo antes de instalar y usar este sistema de sujeción infantil. Usar un sistema de sujeción infantil es muy importante. Al usar correctamente este sistema de sujeción infantil y seguir estas instrucciones (y las que se incluyen con el vehículo), reducirá en gran medida el riesgo de lesión grave o muerte de su niño en una colisión. No se deje engañar por el término de uso común "asiento de seguridad"; ningún sistema de sujeción puede evitar todas las lesiones en todas las colisiones. Muchos adultos y niños sujetados correctamente se lesionan en colisiones de vehículos motorizados, incluidas colisiones relativamente menores. Un sistema de sujeción infantil que se use correctamente es la mejor forma de minimizar las lesiones y aumentar las probabilidades de supervivencia del niño en la mayoría de las colisiones.

## Índice

Uso con bebés prematuros .....	2
Advertencias .....	3
Advertencias sobre el sistema LATCH .....	7
Información sobre órdenes de retiro de producto para clientes estadounidenses.....	9
Avisos públicos para clientes canadienses.....	10
Uso en aviones.....	10
Cuidado y limpieza .....	11
Cómo guardar las instrucciones .....	11
Glosario visual.....	12
Uso del asa Embrace.....	16
<b>Instalación correcta CON la base práctica</b>	
Lista de verificación de instalación .....	19
Instalación de la base práctica con el ensamble de conector de anclaje inferior.....	20
Instalación de la base práctica con el cinturón de seguridad del vehículo .....	23
Cómo colocar el portabebé en la base .....	25
Cómo liberar el portabebé de la base.....	27
<b>Instalación correcta SIN la base práctica</b>	
Lista de verificación de instalación .....	29
Instalación del portabebé sin la base práctica.....	30
Cómo asegurar al niño en el portabebé .....	33
Cómo retirar al niño del portabebé .....	35
Cómo cambiar la posición del arnés .....	36
Cómo cambiar la posición de la correa para la entrepierna..	38
Cómo retirar el ensamble de conector de anclaje inferior.....	40
Uso del clip de bloqueo .....	41
Uso como portabebé .....	44
Cómo asegurar el asiento infantil para el automóvil en aviones..	46
Instalación de la base practica en aviones.....	47
Instalación del portabebé sin la base práctica en aviones.....	50
Instalación de la capota .....	53
Instalación de los accesorios.....	53
Partes de repuesto .....	55
Garantía limitada .....	57

## AVISO NORMATIVO ESTADOUNIDENSE

Este sistema de retención infantil cumple con todos los requisitos aplicables del Estándar Federal de Seguridad 213 para Vehículos Automotores.

## AVISO NORMATIVO CANADIENSE (Números de modelo que terminan en "C")

Este sistema de retención infantil cumple con todos los requisitos aplicables del Estándar Canadiense de Seguridad (CMVSS) 213.1 para Vehículos Automotores.

### REQUISITOS DEL NIÑO

**Advertencia:** *El no seguir estos requisitos del niño, podría resultar en lesiones graves o la muerte.*

Este sistema de sujeción infantil está diseñado para usarlo con niños solo en la posición **orientada hacia atrás**. Para usar correctamente este sistema de sujeción infantil, los niños **DEBEN** cumplir con los requisitos de edad y tamaño que se indican a continuación. Además, Evenflo recomienda consultar con el médico del niño antes de permitirle hacer la transición de un sistema de sujeción infantil **orientado hacia atrás** a uno **orientado hacia adelante**.

La Academia Estadounidense de Pediatría (AAP) recomienda mantener a los niños **orientados hacia atrás** hasta los 2 años de edad, o hasta que alcancen la estatura o el peso máximos para el sistema de sujeción infantil **orientado hacia atrás**. Además, las leyes de algunos estados requieren que el niño esté **orientado hacia atrás** hasta los 2 años de edad. Por lo tanto, verá estas pautas reflejadas en los Requisitos del niño que se indican a continuación. Revise cualquier ley local, estatal o provincial aplicable relacionada con la seguridad de los pasajeros infantiles antes de instalar y usar este sistema de sujeción infantil.

### Orientado hacia atrás

- 1.8 a 15.8 kg (4 a 35 lb)
- 43 a 76 cm (17 a 30 pulg.) y la parte superior de la cabeza del niño está por lo menos 25 mm (1 pulg.) debajo de la parte superior del respaldo del sistema de sujeción infantil

**IMPORTANTE:** Una vez que el niño exceda cualquiera de los requisitos de tamaño mencionados arriba, **DEBE** dejar de usar este sistema de sujeción infantil.

### Clave de símbolos



**Símbolo de bolsa de aire** – Le alerta sobre información importante acerca de la seguridad relacionada con la bolsa de aire.



**Símbolo del sistema LATCH/SAU:** – Le alerta sobre información importante acerca de la seguridad relacionada con el sistema LATCH.



**Símbolo de avión** – Lo alerta sobre información importante acerca de la seguridad relacionada con aviones.

## USO CON BEBÉS PREMATUROS

*Antes de usar este sistema de sujeción infantil para bebés prematuros o con bajo peso al nacer, asegúrese de que se cumplan los requisitos del niño y siga las pautas en esta sección.*

De acuerdo con la Administración Nacional Estadounidense de Seguridad de Tránsito en Carreteras, un asiento infantil instalado correctamente reduce el riesgo de muerte en más de un 70% en bebés involucrados en choques. El Estándar Federal de Seguridad de Vehículos Automotores (FMVSS) 213 establece requisitos de diseño y desempeño dinámico para asientos infantiles. Sin embargo, el estándar no tiene límite mínimo de peso y no aborda las necesidades médicas especiales de los bebés prematuros o con bajo peso al nacer. Para asegurar que los bebés prematuros o con bajo peso al nacer se transporten con seguridad, deben seguirse las pautas publicadas por la Academia Estadounidense de Pediatría (AAP) en *Pediatrics* 2009;123:1424-1429.

Todos los niños deben viajar orientados hacia atrás en el vehículo durante tanto tiempo como sea posible. Los bebés prematuros y con bajo peso al nacer presentan el riesgo adicional de tener dificultades al respirar y problemas cardíacos al colocarlos en un asiento infantil. Evenflo requiere que todos los bebés nacidos antes de 37 semanas y todos los bebés recién nacidos que pesen menos de 2.25 kg al nacer se evalúen de acuerdo con las recomendaciones de la AAP antes de su primer viaje en automóvil para detectar dificultades en la respiración o problemas cardíacos al viajar en un asiento infantil orientado hacia atrás.

La AAP recomienda que el personal apropiado del hospital observe al bebé en el asiento infantil durante un periodo de 90 a 120 minutos o durante la duración del viaje, lo que sea mayor. Este periodo de observación debe llevarse a cabo con el bebé colocado correctamente en la posición descrita en estas instrucciones y con el asiento infantil colocado en el ángulo aprobado para usar en el vehículo. El personal del hospital verificará la existencia de dificultades al respirar o problemas cardíacos. El pediatra del niño le dejará saber si existen consideraciones especiales al viajar. El número de viajes y la duración del tiempo en que el bebé permanezca sentado en el asiento infantil deberán minimizarse. Una persona encargada del cuidado del bebé deberá viajar con él en el asiento trasero para vigilarlo durante el viaje.

Puede obtener mayor información sobre las recomendaciones de la AAP para la observación de recién nacidos y las pautas para el transporte seguro de bebés prematuros o con bajo peso al nacer, así como otros recursos para padres y profesionales médicos en

<https://www.healthychildren.org/english/safety-prevention/on-the-go/Pages/default.aspx>

## ⚠️ ADVERTENCIA

### Advertencias generales

- Si no se siguen los requisitos para niños al usar este sistema de sujeción infantil, se podrían ocasionar lesiones graves o la muerte. (Consulte la página 1 para obtener información sobre los requisitos para niños).
- Los sistemas de sujeción infantil deben usarse solo para viajar. Se han documentado efectos potenciales adversos para la salud debido al uso excesivo de los sistemas de sujeción infantil. Deberá limitar el tiempo que el niño pasa cada día en el sistema de sujeción tanto como sea posible. No debe usar nunca el sistema de sujeción como entorno para dormir en el hogar. Nunca deje al bebé sin supervisión en un sistema de sujeción infantil ya sea dentro o fuera del vehículo.
- Si no sigue estas instrucciones de instalación, y las instrucciones y advertencias en el producto, el niño se podría golpear contra el interior del vehículo al frenar súbitamente o en un choque. Podrían producirse lesiones graves o la muerte. Deben seguirse atentamente estas instrucciones y las instrucciones descritas en el manual del propietario del vehículo. En caso de existir una discrepancia entre las dos, deberán seguirse las instrucciones sobre la instalación del sistema de sujeción infantil descritas en el manual del propietario del vehículo.
- Este sistema de sujeción infantil **DEBE** estar orientado **SIEMPRE** hacia la parte trasera del vehículo. Pueden ocurrir lesiones graves o la muerte.
- **NUNCA** deje al niño sin supervisión.
- **NO** use el sistema de sujeción infantil si está dañado, roto o le faltan partes.
- **NO** use este sistema de sujeción si ha estado involucrado en una colisión. Deberá reemplazarse.
- **NO** instale acojinado adicional, juguetes ni otros dispositivos en el sistema de sujeción infantil que no hayan sido fabricados por Evenflo o que no se describan en estas instrucciones. Los artículos que no se han probado con el sistema de sujeción infantil podrían lesionar al niño.
- Asegúrese de que el asa esté bloqueada firmemente en la **Posición 2** (llevar) antes de levantar el sistema de sujeción infantil (ver páginas 16-17).
- Este sistema de sujeción infantil debe estar sujeto de manera segura con el cinturón en todo momento, incluso cuando no esté ocupado. En el caso de una colisión, un sistema de sujeción infantil suelto puede lesionar a alguien.

## **⚠️ ADVERTENCIA**

### **⚠️ Advertencias sobre la bolsa de aire**

- **NO** use este sistema de sujeción en el asiento delantero de un vehículo equipado con bolsa de aire. La interacción entre el sistema de sujeción orientado hacia atrás y las bolsas de aire puede causar lesiones graves o la muerte. Si el vehículo tiene una bolsa de aire, consulte el manual del propietario del vehículo para obtener información sobre la instalación del sistema de sujeción infantil.
- Si el asiento trasero del vehículo está equipado con bolsas de aire laterales, consulte la siguiente información para usarlo correctamente:  
**Modelos de vehículos fabricados antes del año 2002:**  
**NO** use este sistema de sujeción en el asiento de un vehículo equipado con bolsa de aire lateral, a menos que lo autorice el fabricante del vehículo.  
**Modelos del año 2002 y vehículos más recientes:**  
Consulte el manual del propietario del vehículo antes de colocar este sistema de sujeción en el asiento de un vehículo equipado con bolsa de aire lateral.
- **NO** coloque ningún objeto entre el sistema de sujeción y la bolsa de aire lateral, ya que al expandirse la bolsa de aire puede causar que el objeto golpee al niño.

***El asiento trasero orientado hacia adelante es el lugar más seguro para los niños de 12 años de edad y menores.***

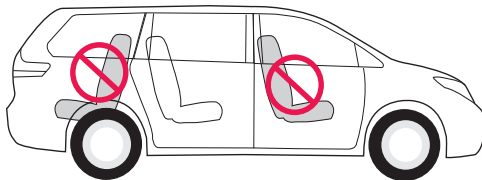
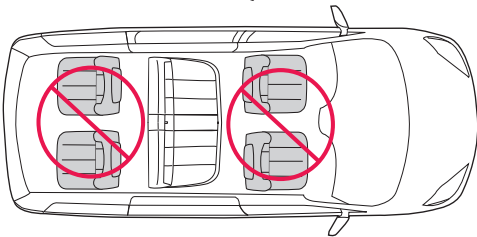

## **⚠️ ADVERTENCIA**

### **Advertencias sobre la ubicación**

- **SIEMPRE** lea y siga con exactitud las instrucciones que acompañan al vehículo y al sistema de sujeción infantil.
- Según las estadísticas de accidentes, los niños están más seguros cuando se sujetan correctamente en el asiento trasero en lugar del asiento delantero. Generalmente, el asiento trasero central es el lugar más seguro y debe usarse si está disponible. Los niños de 12 años de edad y menores deben viajar en el asiento trasero del vehículo.
- Si no puede usar el asiento trasero central y tiene que instalar este sistema de sujeción infantil directamente detrás de uno de los asientos delanteros del vehículo, asegúrese de que existan por lo menos 38 mm (1.5 pulg.) de espacio entre cualquier parte del sistema de sujeción infantil y el asiento del vehículo más cercano a la cabeza del niño. Este espacio puede ser necesario para que el sistema de sujeción infantil funcione correctamente en ciertos tipos de colisiones.
- Use este sistema de sujeción infantil **SOLO** en asientos de vehículo orientados hacia adelante. **NO** lo use en asientos del vehículo orientados hacia atrás o hacia un lado.
- **SOLO** use este sistema de sujeción infantil en asientos de vehículo con respaldos que queden bloqueadas en su lugar.
- Algunos sistemas de sujeción infantil no son apropiados para todos los vehículos o para todos los asientos del vehículo. Existen miles de combinaciones de marcas de vehículos, modelos, configuraciones de sistemas de sujeción infantil, diseños de cinturones de seguridad y formas de cojines de asientos. La manera más fácil de determinar si un sistema de sujeción infantil es apropiado para un asiento específico del vehículo es comprobar que quede ajustado firmemente. Si el sistema de sujeción infantil no puede instalarse correctamente, **NO** lo use. Consulte el manual del propietario del vehículo, intente con un asiento diferente o llame a Evenflo al 1-800-233-5921 (EUA), 1-937-773-3971 (Canadá), o 01-800-706-12-00 (México).

### **Advertencias sobre los cinturones de seguridad del vehículo**

- **NO** use este sistema de sujeción infantil en un asiento del vehículo con cinturones de seguridad montados en la puerta.
- **NO** use este sistema de sujeción infantil en un asiento del vehículo con cinturones de seguridad que se mueven automáticamente a lo largo de la estructura del vehículo cuando se abre la puerta. Estos cinturones de seguridad no sujetarán correctamente a un sistema de sujeción infantil.

## **⚠️ ADVERTENCIA**

### **Advertencias sobre los cinturones de seguridad del vehículo – cont.**

- **NO** use este sistema de sujeción infantil en vehículos equipados con cinturones de seguridad que se bloquean solo durante una frenada súbita o colisión (retractor de bloqueo de emergencia - ELR). Debe usar un asiento del vehículo que tenga un cinturón de seguridad de bloqueo. Consulte el manual del propietario del vehículo para ver si su automóvil tiene cinturones de seguridad con retractores de bloqueo de emergencia.
- **NO** afloje el cinturón de seguridad del vehículo para proporcionar más espacio para las piernas ya que esto impedirá que el sistema de sujeción infantil proteja al niño.
- Los descansabrazos abatibles podrían presentar riesgos para un niño orientado hacia atrás en ciertos tipos de colisiones. Consulte el manual del propietario del vehículo antes de instalar cualquier sistema de sujeción infantil orientado hacia atrás enfrente de un descansabrazos abatible.
- La cabecera del asiento del vehículo que está enfrente del niño debe colocarse en la posición más baja. El respaldo del asiento del vehículo que está enfrente del niño debe estar totalmente acojinado y no debe tener objetos rígidos.
- **NO** use este sistema de sujeción infantil si se mueve más de 25 mm (1 pulg.) de lado a lado o de adelante hacia atrás en la trayectoria del cinturón de seguridad del vehículo. Podrían ocurrir lesiones graves o la muerte. Vuelva a intentarlo o mueva el sistema de sujeción infantil a otro asiento.
- Si los cinturones de seguridad del vehículo no se colocan y abrochan correctamente, es posible que el sistema de sujeción infantil no proteja a su niño en una colisión.
- **NO** permita que el botón de liberación del cinturón de seguridad del vehículo toque el sistema de sujeción infantil. El contacto accidental puede causar que se libere el cinturón de seguridad del vehículo. Si es necesario, voltee el botón de liberación del cinturón de seguridad del vehículo de manera que el botón quede hacia el lado opuesto del sistema de sujeción infantil o mueva el sistema de sujeción infantil a otro asiento.
- Si el arnés no se ajusta ceñidamente alrededor del niño, podría ocasionarse que el niño se golpee contra el interior del vehículo al frenar súbitamente o en una colisión. Podrían ocurrir lesiones graves o la muerte.
- Retire el clip de bloqueo del cinturón de seguridad del vehículo cuando no lo use con el sistema de sujeción infantil, de lo contrario, el cinturón de seguridad del vehículo no protegerá correctamente a un niño o adulto. Podrían ocurrir lesiones graves o la muerte.

## **⚠️ ADVERTENCIA**

### **Advertencias sobre el sistema LATCH**

- El sistema LATCH (anclajes inferiores y correas de sujeción para niños) está diseñado para usarse **SOLO** como se describe en estas instrucciones. El uso incorrecto puede causar lesiones graves o la muerte. El sistema LATCH es un sistema para acoplar el sistema de sujeción infantil al asiento del vehículo. Puede usarse en lugar de los cinturones de seguridad en vehículos con barras de anclaje inferior. Consulte el manual del propietario del vehículo para ubicar las barras de anclaje inferior del vehículo. **Nota:** Es posible que el manual del propietario del vehículo se refiera a este sistema como “Sistema de anclaje universal” “Sistema de anclaje universal inferior” o “ISOFIX”.
- Además de estas instrucciones, lea y siga las instrucciones sobre la instalación de sistemas de sujeción infantil y del sistema LATCH que se incluyen en el manual del propietario del vehículo. Si existe una discrepancia, siga las instrucciones descritas en el manual del propietario del vehículo.
- Use **SOLO** para asegurar la base práctica a las barras de anclaje inferior del vehículo.
- **NUNCA** acople dos conectores del ensamble de anclaje inferior a la misma barra de anclaje inferior del vehículo.
- **NUNCA** use los cinturones de seguridad del vehículo cuando use el ensamble de conector de anclaje inferior. Usar ambos al mismo tiempo puede causar holgura al frenar súbitamente o en una colisión.
- Cuando no se use, el ensamble de conector de anclaje inferior deberá guardarse de forma segura en el área de almacenamiento ubicada en la base práctica. Manténgalo fuera del alcance de los niños.
- **SIEMPRE** asegúrese de que los conectores del ensamble de conector de anclaje inferior estén completamente acoplados a las barras de anclaje del vehículo jalando con fuerza el arnés del ensamble de conector de anclaje inferior. Si no está completamente acoplado, el ensamble de conector de anclaje inferior no asegurará el sistema de sujeción infantil. Podrían producirse lesiones graves o la muerte.
- **NO** use este sistema de sujeción infantil si se mueve más de 25 mm (1 pulg.) de lado a lado o de adelante hacia atrás en la trayectoria del cinturón del vehículo. La instalación incorrecta puede causar lesiones graves o la muerte. Si no puede asegurar firmemente el sistema de sujeción infantil, intente de nuevo o muévelo a otro asiento.

## ⚠️ ADVERTENCIA

### Advertencias sobre el uso

- Algunos niños se han **ESTRANGULADO** con correas del arnés parcialmente abrochadas o sueltas. Sujete al niño por completo incluso cuando el portabebé se use fuera del vehículo.



- Use **SOLO** la base práctica Embrace 35 con el portabebé Embrace 35. El portabebé Embrace 35 **NO SE ACOPLARÁ** con seguridad a ninguna otra base práctica y esto podría causar lesiones graves o la muerte. Consulte la página 13 para identificar correctamente la base práctica Embrace 35.
- Compruebe **SIEMPRE** que el sistema de sujeción infantil y la hebilla no tengan superficies calientes antes de sentar al niño en el sistema de sujeción. El niño podría sufrir quemaduras.
- En climas fríos, **NO** vista al niño con ropa abultada, como trajes para la nieve, si va a ir sentado en el sistema de sujeción infantil. Este tipo de ropa impide que el arnés se ciña correctamente al niño, lo cual podría permitir que el niño salga expulsado del sistema de sujeción infantil durante una colisión.
- Coloque el asa **SIEMPRE** en una de las posiciones siguientes al viajar en un vehículo: EUA - **Posiciones 1, 4 o 5**; Canadá - **SOLO Posición 1** (pág. 16).
- Cuando use el sistema de sujeción en la **Posición 5** (pág. 16), Úselo **SOLO** sobre una superficie nivelada y **NUNCA** apunte el sistema de sujeción con ningún objeto.
- NUNCA** coloque este sistema de sujeción infantil sobre camas, sofás u otras superficies blandas. El sistema de sujeción infantil puede volcarse en superficies blandas y sofocar al niño.
- NUNCA** coloque este sistema de sujeción infantil cerca de los bordes de mostradores, mesas, otras superficies altas o en carros de supermercado. Los movimientos del niño pueden hacer que el sistema de sujeción infantil se deslice y se caiga.

## ⚠️ ADVERTENCIA

- La capota no está diseñada para proteger contra los rayos ultravioleta.
- El vehículo no partirá hasta que todos los pasajeros se hayan abrochado el cinturón de seguridad.** No haga excepciones con adultos ni con niños. Si alguien se desabrocha el cinturón de seguridad, detenga el vehículo. Si muestra firmeza y constancia desde el principio, tendrá menos problemas de disciplina a medida que los niños crezcan. Además, un niño o adulto sin cinturón de seguridad puede verse arrojado hacia otros pasajeros y lesionarlos.
- NUNCA** intente conducir y atender simultáneamente al bebé que llora. **NUNCA** saque al bebé del sistema de sujeción infantil para consolarlo mientras el vehículo está en movimiento.
- Siempre coloque el asa en la **Posición 4 o 5** antes de sacar al bebé del portabebé (pág. 16).
- NO** permita que el niño lleve objetos con palito, como paletas de caramelo o helados. El objeto puede lesionar al niño si el vehículo hace un viraje brusco o pasa por superficies desniveladas.
- NO** alimente a un bebé que viaja sentado en un sistema de sujeción infantil.
- Cualquier cosa suelta puede causar la muerte en una colisión. Coloque los artículos afilados o pesados en la cajuela.
- NO** vista al niño con ropa tipo bolsa que no tenga piernas o ropa que impida que la correa para la entretierna se ajuste ceñidamente al niño.

### Información sobre órdenes de retiro de producto para clientes estadounidenses

- Los sistemas de sujeción infantil pueden retirarse del mercado por razones de seguridad. Debe registrar este sistema de sujeción infantil para recibir notificaciones en caso de que se retire del mercado. Envíe su nombre, domicilio, dirección de correo electrónico si está disponible, el número de modelo y la fecha de fabricación a:  
**Evenflo Company, Inc.**  
**1801 Commerce Dr.**  
**Piqua, OH 45356**  
o llame al **1-800-233-5921**.  
También puede registrarse en línea en **[www.evenflo.com/registercarseat](http://www.evenflo.com/registercarseat)**
- Para recibir información sobre retiro de productos del mercado, llame a la línea directa para el consumidor del Departamento de Seguridad Vehicular del Gobierno de los Estados Unidos al 1-888-327-4236 (TTY:1-800-424-9153), o visite: **<http://www.NHTSA.gov>**

## Avisos públicos para clientes canadienses

- Los asientos de seguridad infantil pueden ser retirados del mercado por razones de seguridad. Debe registrar este asiento de seguridad para que usted pueda ser contactado en caso de que el asiento se retire del mercado. Envíe su nombre, dirección, el número de modelo del asiento infantil para el automóvil y la fecha de fabricación a:

Evenflo Company, Inc.  
1801 Commerce Dr.  
Piqua, OH 45356

o llame al 1-937-773-3971 o regístrese en línea en [www.evenflo.com/registercarseatcanada](http://www.evenflo.com/registercarseatcanada)

- Para obtener información sobre avisos públicos, llame a Transport Canada al 1-800-333-0510 o visite [www.tc.gc.ca](http://www.tc.gc.ca)

## ✈️ Uso en aviones

**Cuando se usa con el arnés interno e instalado adecuadamente de acuerdo con estas**

**instrucciones**, este sistema de sujeción está certificado para usarse solo en vehículos motorizados, autobuses y camiones, diseñados para pasajeros o para uso múltiple con pasajeros y equipados solo con sistemas de cinturón para regazo, o cinturón para regazo y hombro, y en aviones.

Consulte las páginas 46 a 52 para obtener instrucciones completas sobre cómo instalar el sistema de sujeción infantil en aviones.

### ¡CONSEJO!

Confirme con la línea aérea antes de partir para asegurarse de que este sistema de sujeción infantil cumple con los requisitos.

## Cuidado y limpieza

- **NO** lubrique ni sumerja en agua los conectores de anclaje inferior, la hebilla ni ninguna otra parte del sistema de sujeción infantil, a menos que se permita enjuagarlos, según se indica en la parte trasera de la hebilla del sistema de sujeción.
- Las piezas de plástico y metálicas pueden limpiarse con agua y jabón suave y secarse con un paño suave. No use limpiadores abrasivos ni solventes.
- Tenga cuidado de no dañar las etiquetas.
- El arnés puede limpiarse usando un paño con agua y jabón suave. Deje secar el arnés al aire.
- Lave el acojinado del asiento por separado en la lavadora con agua fría, en el ciclo para ropa delicada. Seque en la secadora con calor bajo durante 10 a 15 minutos.
- **NUNCA** use el sistema de retención infantil sin el acojinado del asiento.
- Para proteger el sistema de retención infantil de daños causados por el clima, los roedores y otros elementos comunes en garajes, al aire libre y en otros lugares de almacenamiento, retire el acojinado del asiento y limpie a conciencia el sistema de retención y el acojinado antes de almacenarlo. Tenga cuidado de limpiar las áreas donde tienden a acumularse las migas y otros restos de suciedad.

### SUGERENCIA!

Para ayudar a proteger la vestidura del vehículo, coloque una toalla debajo y detrás del asiento infantil para el automóvil.

## Cómo guardar las instrucciones

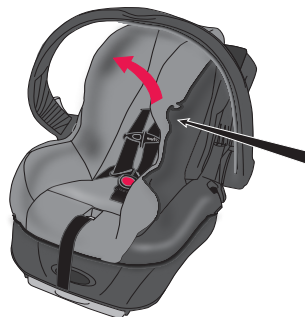

Después de leer por completo y seguir estas instrucciones, guárdelas en el portabebé detrás del acojinado del asiento, como se muestra.

Para referencia futura, anote abajo el número de modelo Y la fecha de fabricación del sistema de sujeción infantil.

Número de modelo: \_\_\_\_\_

Fecha de fabricación: \_\_\_\_\_

## Glosario visual

Los componentes de su vehículo pueden ser considerablemente diferentes a los ilustrados. Consulte el manual del propietario del vehículo para identificar los componentes del vehículo.

### Asiento trasero

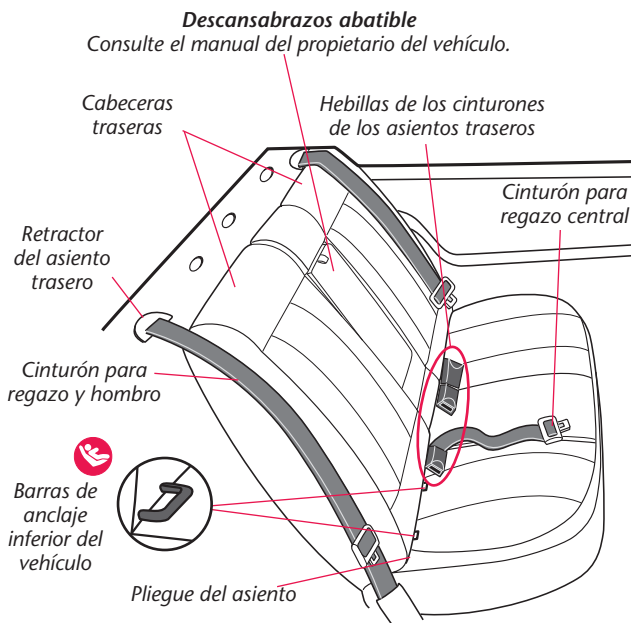

## Glosario visual

### Asiento delantero



### Base práctica Embrace 35



### Identificación de la base práctica

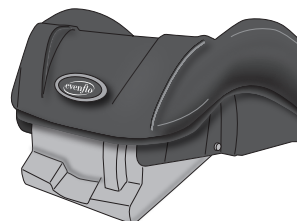

#### Base práctica Embrace 35

Esta es la base correcta que debe usarse con el portabebé Embrace 35. Use **SOLO** el portabebé Embrace 35 con esta base.

#### Base práctica Embrace

Esta base **NO** funciona con el portabebé Embrace 35. No la use **NUNCA** con el portabebé Embrace 35.





## Características de asiento infantil

### Parte delantera

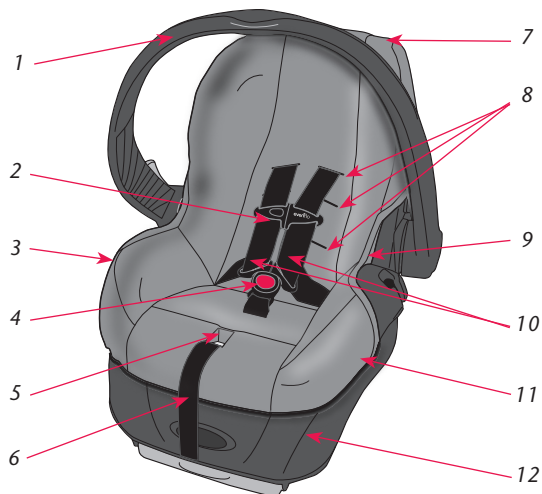

### Parte trasera

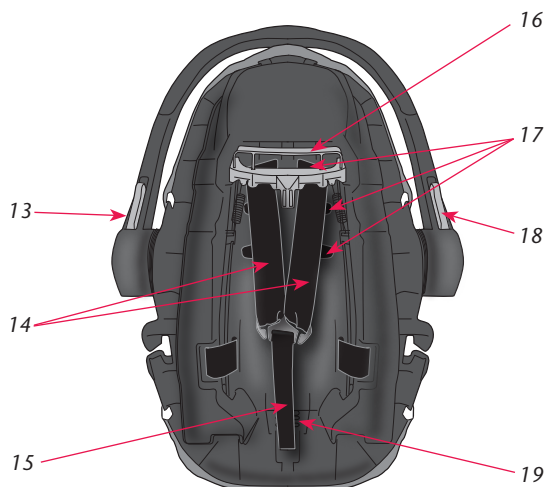

## Características de asiento infantil

### Descripción

1. Asa
2. Clip para el pecho
3. Acojinado del asiento
4. Liberador de la hebilla
5. Botón de liberación del arnés
6. Correa del ajustador del arnés
7. Capota
8. Ranuras del arnés
9. Área para guardar las instrucciones (detrás del acojinado del asiento)
10. Correas del arnés
11. Portabebé
12. Base práctica
13. Liberador del asa
14. Correas del arnés
15. Correa del ajustador del arnés
16. Asa para liberar el portabebé
17. Ranuras del arnés
18. Liberador del asa
19. Anclaje de la correa para la entrepierna

## Uso del asa Embrace

Para cambiar las posiciones del asa, apriete al mismo tiempo **ambos liberadores** del asa y gire el asa a la posición deseada. Cuando el asa quede bloqueada en su posición, el **indicador de bloqueo** cambiará a **verde**.

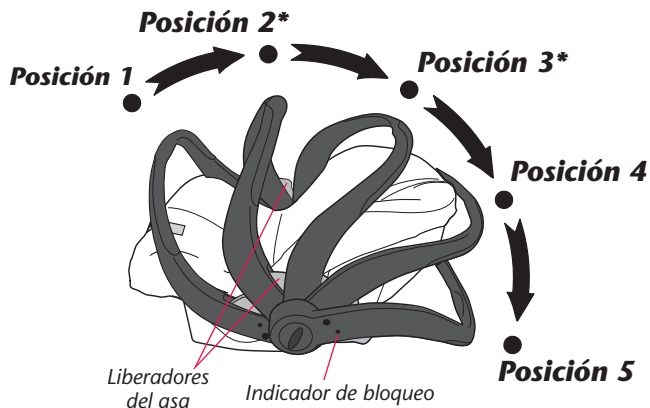

**\*IMPORTANTE: NUNCA** use la **Posición 2** o **3** al viajar en un vehículo. Los modelos estadounidenses y canadienses difieren en cuanto a las posiciones aceptables del asa para viajar (vea la página 17).

## Uso del asa Embrace

**IMPORTANTE: Siempre** asegure al niño en el portabebé. Consulte "Cómo asegurar al niño en el portabebé" en la página 33.

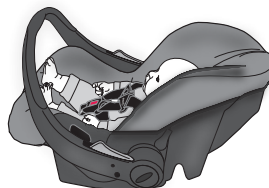

### Posición 1 (Viaje – EUA y Canadá)

Esta posición puede usarse al viajar en un vehículo. Para modelos canadienses, **DEBE** colocar el asa en esta posición al viajar.

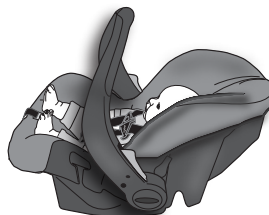

### Posición 2 (Llevar)

Esta posición **SOLO** debe usarse para llevar al niño. **NUNCA** use esta posición en el vehículo.

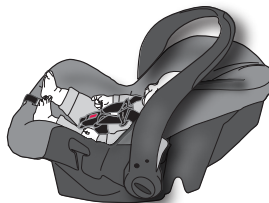

### Posición 3 (Práctica)

**NUNCA** use esta posición para llevar al niño en el portabebé. **NUNCA** use esta posición en el vehículo.

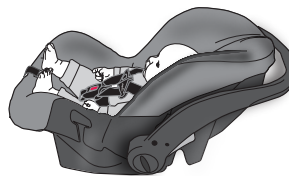

### Posición 4 (Viaje – EUA)

Esta posición puede usarse al viajar en un vehículo (EUA). Para modelos canadienses, **DEBE** colocar el asa en la **Posición 1** al viajar.

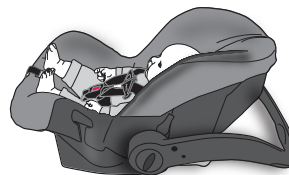

### Posición 5 (Viaje – EUA y en posición vertical)

Coloque el asa en esta posición cuando coloque el portabebé en el suelo. Esta posición se puede

usar al viajar en un vehículo (EUA). Para modelos canadienses, **DEBE** colocar el asa en la **Posición 1** al viajar.

# Instalación correcta CON la base práctica

## Requisitos del niño

**Peso:** 1.8 a 15.8 kg (4 a 35 lb)

**Estatura:** 43 a 76 cm (17 a 30 pulg.) y la parte superior de la cabeza del niño está por lo menos 25 mm (1 pulg.) debajo de la parte superior del respaldo del sistema de sujeción infantil

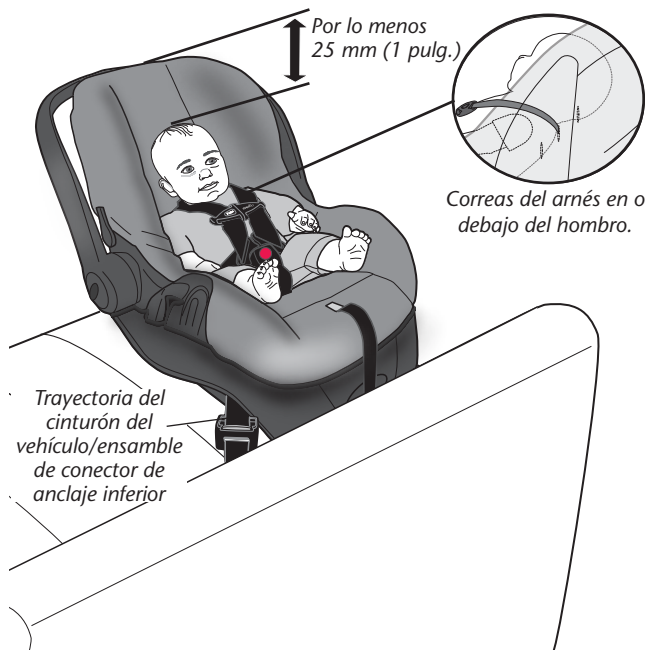

**IMPORTANTE:** Una vez que el niño exceda cualquiera de los requisitos de tamaño mencionados arriba, **DEBE** dejar de usar este sistema de sujeción infantil.

## ¡CONSEJO!

Para facilitar la instalación, vea el video de instalación de este sistema de sujeción infantil en [www.evenflo.com](http://www.evenflo.com).

## Lista de verificación de instalación

### 1. Asegure la base práctica al asiento del vehículo.

- ✓ La base práctica está instalada de manera segura con el ensamble de conector de anclaje inferior (se muestra) (páginas 20-22).

○

- ✓ La base práctica está instalada de manera segura con el cinturón de seguridad del vehículo (páginas 23-25).

**IMPORTANTE:** Una base práctica asegurada correctamente **NO** debe moverse más de 25 mm (1 pulg.) de lado a lado o de adelante hacia atrás **en la trayectoria del cinturón del vehículo/ensamble de conector de anclaje inferior.**

- ✓ El clip de bloqueo está instalado, si es necesario (pág. 41).
- ✓ La base práctica está ajustada de manera que el indicador de nivel está completamente verde (pág. 21 y 23).
- ✓ Si es necesario, puede colocarse una toalla o cobertor pequeño enrollado debajo del borde delantero de la base, para nivelación adicional (pág. 26).

### 2. Asegure al niño en el portabebé.

Consulte la página 33.

- ✓ Las correas del arnés están en o debajo del nivel del hombro (pág. 36).
- ✓ Ambas lengüetas de la hebilla están abrochadas (pág. 33).
- ✓ El clip para el pecho está conectado y colocado al nivel de las axilas (pág. 34).
- ✓ Las correas del arnés están ceñidas al niño y no deberá ser posible pellizcar el arnés (pág. 34).
- ✓ La correa para la entrepierna está ceñida al niño pero **NO** debajo del trasero del niño (pág. 38).

### 3. Compruebe su trabajo.

- ✓ La base práctica **NO** se mueve más de 25 mm (1 pulg.) de lado a lado o de adelante hacia atrás **en la trayectoria del cinturón del vehículo/ensamble de conector de anclaje inferior.**
- ✓ La base está nivelada cuando **solo** se ve color verde (no rojo) en la ventana del indicador de nivel (págs. 21 y 23).
- ✓ Coloque el asa **SIEMPRE** en una de las posiciones siguientes al viajar en un vehículo:  
EUA - Posiciones 1, 4 o 5; Canadá - **SOLO** Posición 1 (pág. 16).

## **Instalación de la base práctica con el ensamble de conector de anclaje inferior**

### **⚠ ADVERTENCIA**

- Este ensamble de conector de anclaje inferior está diseñado para usarse **SOLO** como se describe en estas instrucciones. El uso incorrecto podría causar lesiones graves o la muerte.
- Además de estas instrucciones, lea y siga las instrucciones sobre la instalación de sistemas de sujeción infantil y del sistema LATCH que se incluyen en el manual del propietario del vehículo. Si existe una discrepancia, siga las instrucciones descritas en el manual del propietario del vehículo.
- Use **SOLO** para asegurar la base práctica a las barras de anclaje inferior del vehículo.
- **NUNCA** acople dos conectores del ensamble de anclaje inferior a la misma barra de anclaje inferior del vehículo.
- **NUNCA** use los cinturones de seguridad del vehículo cuando use el ensamble de conector de anclaje inferior. Usar ambos al mismo tiempo puede causar holgura al frenar súbitamente o en una colisión.
- Cuando no se usen, los conectores del ensamble de conector de anclaje inferior deben guardarse de forma segura en el área de almacenamiento ubicada en la base práctica (vea la página 40). Manténgalos fuera del alcance de los niños.
- **SIEMPRE** asegúrese de que los conectores del ensamble de conector de anclaje inferior estén completamente acoplados a las barras de anclaje inferior del vehículo jalando con fuerza el arnés de ensamble de conector de anclaje inferior. Si no está completamente acoplado, el sistema de ensamble de conector de anclaje inferior no asegurará el sistema de sujeción infantil. Podrían producirse lesiones graves o la muerte.
- **NO** use este sistema de sujeción infantil si se mueve más de 25 mm (1 pulg.) de lado a lado o de adelante hacia atrás en la trayectoria del cinturón del vehículo. La instalación incorrecta podría producir lesiones graves o la muerte. Si no puede asegurar firmemente el sistema de sujeción infantil, intente de nuevo o muévelo a otro asiento.
- Este sistema de sujeción infantil **DEBE** estar orientado hacia la parte trasera del vehículo.

### **⚠ ADVERTENCIA**

- El portabebé **DEBE** bloquearse firmemente en la base. Compruebe que sea así, levantando el portabebé.
- **NUNCA** use este sistema de sujeción infantil en la posición orientada hacia adelante.

- 1** **Antes de empezar, asegúrese de que el vehículo esté sobre una superficie nivelada.** Coloque la base **A** en el asiento del vehículo y compruebe el indicador de nivel **B**.



Si el indicador está **rojo**, ajuste el nivel de la base presionando el botón de ajuste **C** y bajando el pedal de ajuste **D**.

**Nota:** El pedal de ajuste tiene varios niveles.

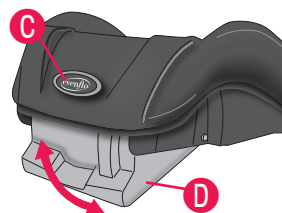

La base está nivelada cuando solo se muestra el color verde (no rojo) en la ventana del indicador de nivel **B**.

**¡CONSEJO!**  
Si la ventana está completamente verde, continúe al Paso 2.

### **IMPORTANTE**

No todos los modelos están equipados con un pedal de ajuste. Si su modelo no lo incluye, use una toalla enrollada para ajustar el nivel de la base (pág. 26).

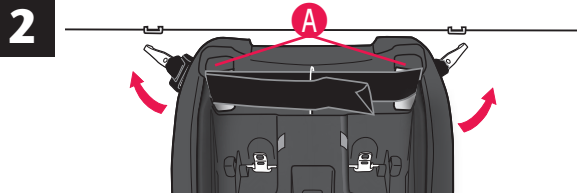

Pase el gancho y el arnés del ensamble de conector de anclaje inferior a través de las aberturas del ensamble de conector de anclaje inferior **A** a los lados de la base.

**3**

### Conozca el sistema conectores de anclaje inferior

El ensamble de conector de anclaje inferior que se incluye en el sistema de sujeción infantil será de uno de los tipos que se muestran abajo.

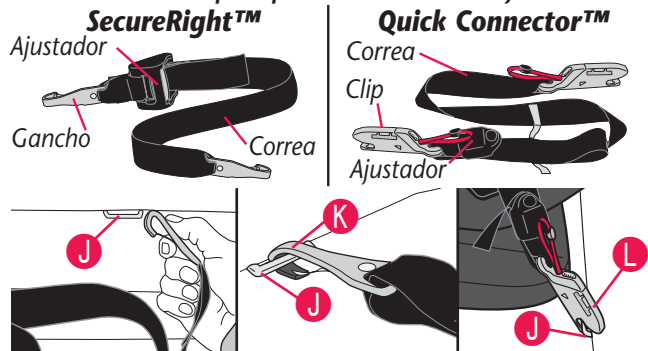

Consulte el manual del propietario del vehículo para ubicar las barras de anclaje inferior **J** en el asiento del vehículo. Acople el gancho derecho **K**, o clip **L**, a la barra de anclaje derecha **J** y el gancho izquierdo, o clip, a la barra de anclaje izquierda. **VUELVA A COMPROBAR** que el gancho, o clip, del conector de anclaje inferior esté completamente acoplado, jalando con fuerza la correa del conector de anclaje inferior.

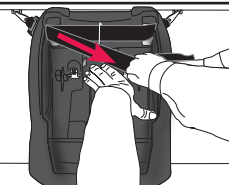
**4**

Con todo su peso, empuje firmemente la base contra el asiento del vehículo, mientras jala hacia arriba la correa para apretarla.

**5**

### ⚠️ ADVERTENCIA

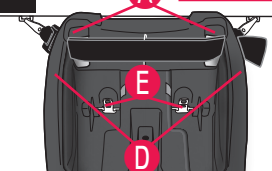

Asegúrese de que el arnés del ensamble de conector de anclaje inferior esté apretado. Use las áreas **D**, para sujetar la base, como se muestra. Si puede

mover la base más de 25 mm (1 pulg.) de lado a lado o de adelante hacia atrás, el arnés no está suficientemente apretado. Deberá intentarlo de nuevo o colocar la base práctica en otro lugar.

#### ¡IMPORTANTE!

Haga pasar cualquier exceso de la correa del ensamble de conector de anclaje inferior a través de las aberturas **A**, a ambos lados de la base, para que **no interfiera** con los retenedores metálicos **E** al acoplar el portabebé.

## Instalación de la base práctica con el cinturón de seguridad del vehículo

### ⚠️ ADVERTENCIA

- El portabebé **DEBE** bloquearse firmemente en la base práctica. Compruebe que sea así, levantando el portabebé.
- **NUNCA** use este sistema de sujeción infantil en la posición orientada hacia adelante.
- **NO** use este sistema de sujeción infantil orientado hacia atrás en vehículos equipados con cinturones para regazo que se bloquean solo durante una frenada súbita o una colisión (retractores de bloqueo de emergencia - ELR). Debe usar un asiento que tenga un cinturón de seguridad de bloqueo. Consulte el manual del propietario del vehículo para ver si tiene cinturones para regazo con retractores de bloqueo de emergencia.

**1**

### Antes de empezar, asegúrese de que el vehículo esté sobre una superficie nivelada.



Coloque la base **A** en el asiento del vehículo y compruebe el indicador de nivel **B**.

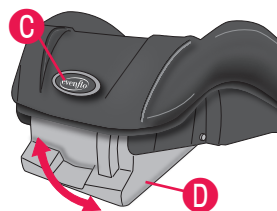

Si el indicador está **rojo**, ajuste el nivel de la base presionando el botón de ajuste **C** y bajando el pedal de ajuste **D**. **Nota:** El pedal de ajuste tiene varios niveles.

### ¡CONSEJO!

La base está nivelada cuando sólo se ve color verde (no rojo) en la ventanilla de indicación de nivelación.

#### ¡IMPORTANTE!

No todos los modelos están equipados con un pedal de ajuste. Si su modelo no lo incluye, use una toalla enrollada para ajustar el nivel de la base (pág. 26).

2

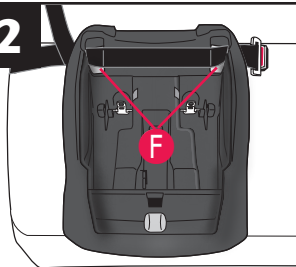

Asegure la base al asiento del vehículo pasando el cinturón de seguridad del vehículo a través de las aberturas **F** a los lados de la base.

**IMPORTANTE:** Algunos cinturones de vehículo con retractor de bloqueo de emergencia pueden intercambiarse para que queden bloqueados al apretarlos. Es posible que no sea necesario usar un clip de bloqueo en esas situaciones. Para instalar el clip de bloqueo, consulte la página 41. Consulte el manual del propietario del vehículo para determinar el tipo de retractor de cinturón que tiene el vehículo.

### CINTURÓN PARA REGAZO

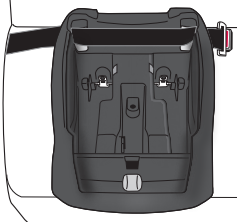

### CINTURÓN PARA REGAZO Y HOMBRO

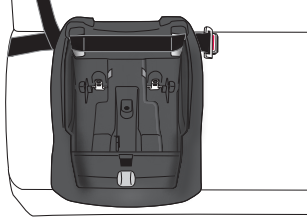

3

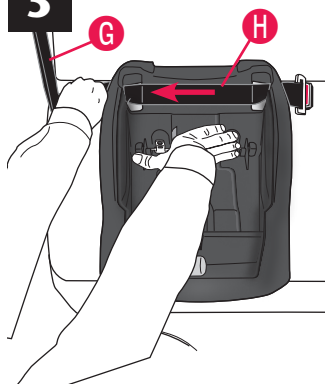

Jale el cinturón para el hombro **G** apretadamente para eliminar la holgura en la parte para el regazo del cinturón de seguridad del vehículo **H**, y al mismo tiempo, empuje hacia abajo la base con todo su peso. Compruebe que la base esté asegurada en el asiento del vehículo.

4

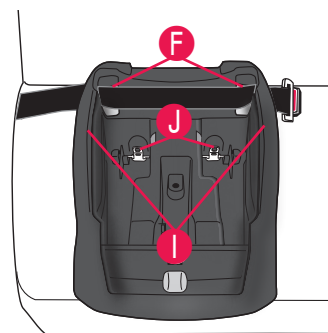

## ⚠ ADVERTENCIA

Asegúrese de que el cinturón del vehículo esté apretado. Sujete la base en las áreas **I**, como se muestra. Si puede mover la base más de 25 mm (1 pulg.) de lado a lado o de adelante hacia atrás, el cinturón del vehículo no está suficientemente apretado. Deberá intentarlo de nuevo o colocar la base práctica en otro lugar.

**IMPORTANTE:** Pase cualquier exceso de cinturón del vehículo a través de las aberturas **F**, a ambos lados de la base, de manera que **no interfiera** con los retenedores metálicos **J** al acoplar el portabebé.

### Cómo colocar el portabebé en la base

1

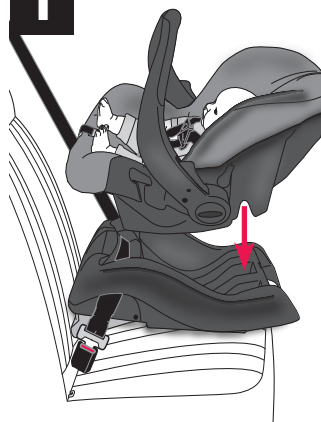

Sujete con firmeza el portabebé a la base colocándolo sobre la base y presionando hacia abajo sobre la parte delantera y trasera.

**El portabebé DEBE bloquearse firmemente en la base.** Levante el asa del portabebé o la parte delantera del portabebé para asegurarse de que esté bloqueado en su lugar.

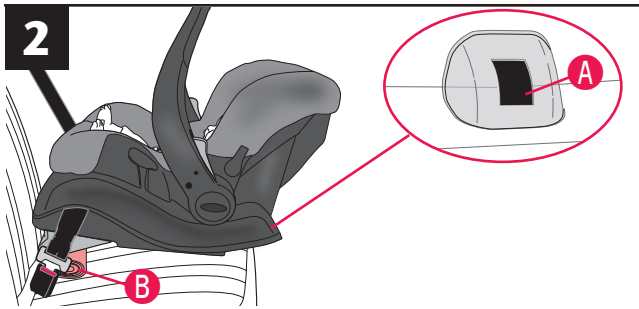

El indicador de nivel debe cambiar completamente a verde **A**. Si ya ha ajustado completamente la base práctica y el indicador de nivel aún no está nivelado, use una toalla o cobertor pequeño **B** firmemente enrollados debajo del borde delantero de la base.

**IMPORTANTE:** Los bebés pueden tener dificultad para respirar cuando están sentados. Asegúrese de que se reclinan lo suficiente para mantener la cabeza descansando hacia atrás cómodamente y de manera segura. Si no se reclina correctamente el sistema de sujeción infantil, se podría aumentar el riesgo de que el niño sufra lesiones graves o la muerte.

### 3 Modelos canadienses o estadounidenses

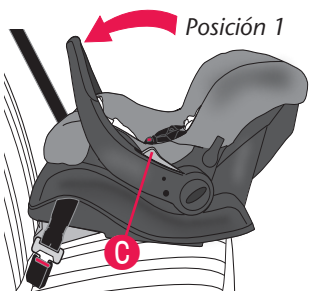

### SOLO modelos estadounidenses

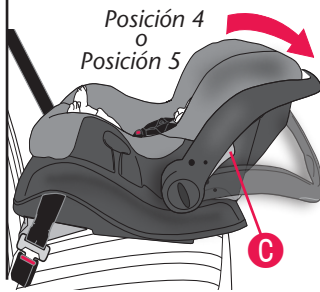

Apriete ambos liberadores del asa **C** y mueva el asa hasta que quede bloqueada en su posición. Coloque el asa **SIEMPRE** en una de las posiciones siguientes al viajar en un vehículo: EUA - **Posiciones 1, 4 o 5**; Canadá - **SOLO Posición 1** (pág. 16).

**Nota:** Cuando se instala directamente detrás de un asiento delantero del vehículo, asegúrese de que haya por lo menos 38 mm de espacio entre cualquier parte del portabebé y el asiento del vehículo que esté directamente enfrente de la cabeza del niño. Si necesita más espacio, coloque el asa en la **Posición 1**.

## Cómo liberar el portabebé de la base

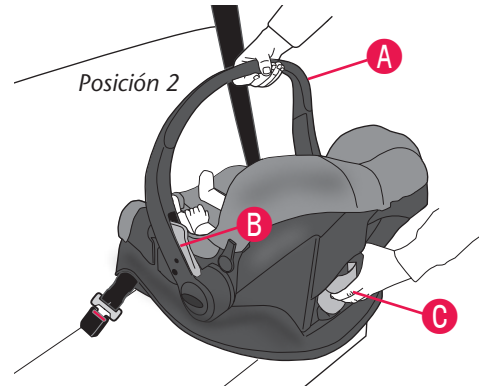

Mueva el asa **A** a la **Posición 2** (llevar) apretando hacia adentro ambos liberadores **B** del asa y girando el asa hasta que quede bloqueada en su lugar arriba del portabebé. Jale el asa de liberación **C** con una mano, luego levante el asa de transporte **A** con la otra mano mientras el asa de liberación **C** sigue estando completamente retraída.

# Instalación correcta SIN la base práctica

## Requisitos del niño

**Peso:** 1.8 a 15.8 kg (4 a 35 lb)

**Estatura:** 43 a 76 cm (17 a 30 pulg.) y la parte superior de la cabeza del niño está por lo menos 25 mm (1 pulg.) debajo de la parte superior del respaldo del sistema de sujeción infantil

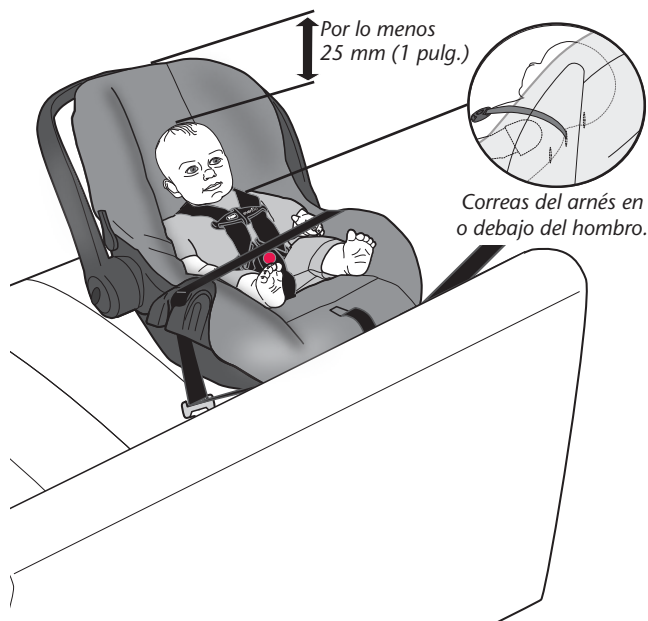

**¡IMPORTANTE:** Una vez que el niño exceda cualquiera de los requisitos de tamaño mencionados arriba, **DEBE** dejar de usar este sistema de sujeción infantil.

## ¡CONSEJO!

Para facilitar la instalación, vea el video de instalación de este sistema de sujeción infantil en [www.eventflo.com](http://www.eventflo.com).

## Lista de verificación de instalación

### 1. Coloque al niño en el portabebé.

- ✓ La espalda y el trasero del niño deben estar apoyados contra las superficies trasera e inferior del portabebé.
- ✓ La parte superior de la cabeza del niño debe estar por lo menos 25 mm (1 pulg.) debajo de la parte superior del respaldo del asiento del sistema de sujeción infantil.

### 2. Asegure al niño en el portabebé.

Consulte la página 33.

- ✓ Las correas del arnés están en o debajo del nivel del hombro (pág. 36).
- ✓ Ambas lengüetas de la hebilla están abrochadas (pág. 33).
- ✓ El clip para el pecho está conectado y colocado al nivel de las axilas (pág. 34).
- ✓ Las correas del arnés están ceñidas al niño y no deberá ser posible pellizcar el arnés (pág. 34).
- ✓ La correa para la entretierna está ceñida al niño pero **NO** debajo del trasero del niño (pág. 38).

### 3. Asegure el sistema de sujeción infantil al asiento del vehículo.

- ✓ El portabebé está instalado de manera segura con el cinturón de seguridad del vehículo (pág. 30).
- ✓ La parte de la correa para el hombro del cinturón de seguridad cruza el respaldo del asiento del vehículo, (pág. 31).
- ✓ El clip de bloqueo está instalado, si es necesario (pág. 41).
- ✓ La línea de nivel está nivelada con el suelo (pág. 30).
- ✓ Coloque el asa **SIEMPRE** en una de las posiciones siguientes al viajar en un vehículo:  
EUA - Posiciones 1, 4 o 5; Canadá - **SOLO** Posición 1 (pág. 16).
- ✓ Si es necesario, se enrolla una toalla o cobertor pequeño y se coloca debajo del borde delantero del portabebé, de manera que la cabeza del niño descance cómodamente hacia atrás (pág. 32).

### 4. Compruebe su trabajo.

- ✓ Para proteger adecuadamente al niño, el portabebé **NO DEBE** moverse más de 25 mm (1 pulg.) de lado a lado o de adelante hacia atrás **en la trayectoria del cinturón del vehículo.**



## Instalación del portabebé sin la base práctica

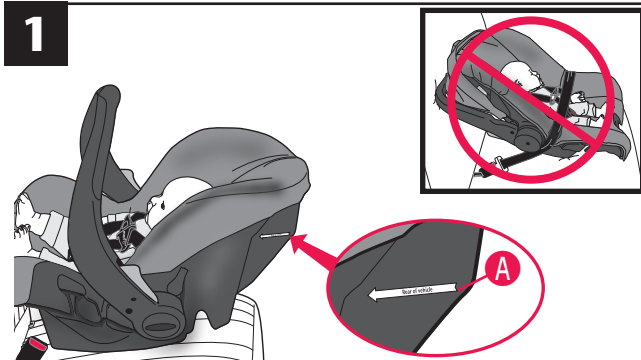

Después de asegurar al bebé, coloque el sistema de sujeción en el vehículo. Ajuste el sistema de sujeción de manera que la línea de nivel **A** quede paralela con el suelo del vehículo.

**Nota:** Generalmente, el asiento trasero central es el lugar más seguro. **Este sistema de sujeción infantil DEBE estar orientado hacia la parte trasera del vehículo.**

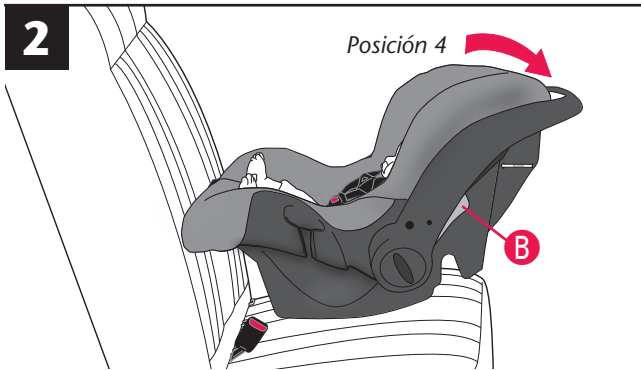

Mueva el asa a un lado apretando ambos liberadores del asa **B** y colocándola en la **Posición 4**.

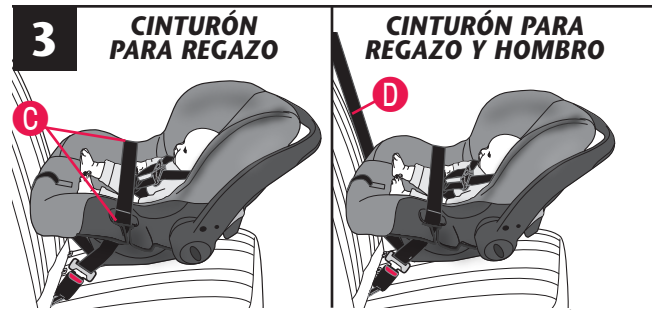

Pase **SOLO** la **parte para el regazo** del cinturón de seguridad del vehículo a través de las ranuras **C** del cinturón del vehículo en el portabebé. En vehículos con cinturón para regazo **y** hombro **D**, **NO** pase el cinturón para el hombro a través de las ranuras del cinturón. Por el contrario, crúcelo sobre el respaldo del asiento del vehículo, como se muestra.

**¡IMPORTANTE!** Algunos cinturones del vehículo con retractor de bloqueo de emergencia pueden intercambiarse para que queden bloqueados al apretarlos. Es posible que no sea necesario usar un clip de bloqueo en esas situaciones. Para instalar el clip de bloqueo, consulte la página 41. Consulte el manual del propietario del vehículo para determinar el tipo de retractor de cinturón que tiene el vehículo.

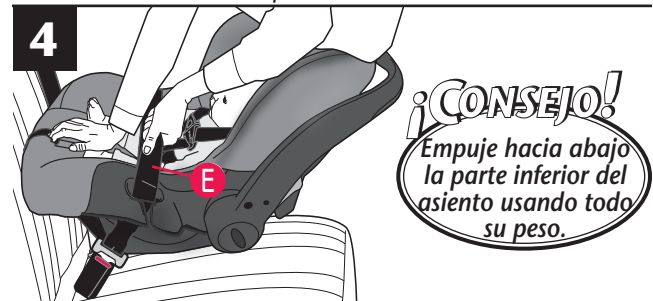

**¡CONSEJO!**  
Empuje hacia abajo la parte inferior del asiento usando todo su peso.

## ⚠️ ADVERTENCIA

- **NUNCA** use este sistema de sujeción infantil en la posición orientada hacia adelante.
- **NO** use este sistema de sujeción si se mueve más de 25 mm (1 pulg.) de lado a lado o de adelante hacia atrás en la trayectoria del cinturón del vehículo. Podrían ocurrir lesiones graves o la muerte. Mueva el sistema de sujeción infantil a otro asiento o trate de apretar de nuevo el cinturón del vehículo.

El cinturón del vehículo **E** debe estar lo más apretado posible. Coloque todo su peso sobre el asiento mientras aprieta el cinturón del vehículo. Si puede mover el sistema de sujeción infantil más de 25 mm (1 pulg.) de lado a lado o de adelante hacia atrás en la trayectoria del cinturón del vehículo, el cinturón del vehículo no está bien apretado y deberá intentarlo de nuevo.

## 5 Modelos canadienses o estadounidenses

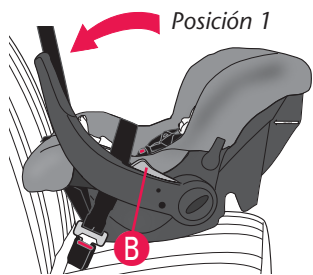

## SOLO modelos estadounidenses

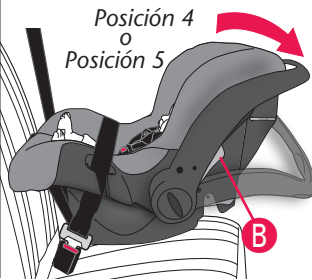

Apriete ambos liberadores del asa **B** y mueva el asa hasta que quede bloqueada en su posición. Coloque el asa **SIEMPRE** en una de las posiciones siguientes al viajar en un vehículo: EUA - **Posiciones 1, 4 o 5**; Canadá - **SOLO Posición 1** (pág. 16).

**Nota:** Cuando se instala directamente detrás de un asiento delantero del vehículo, asegúrese de que haya por lo menos 38 mm de espacio entre cualquier parte del portabebé y el asiento del vehículo que esté directamente enfrente de la cabeza del niño. Si necesita más espacio, coloque el asa en la **Posición 1**.

## 6

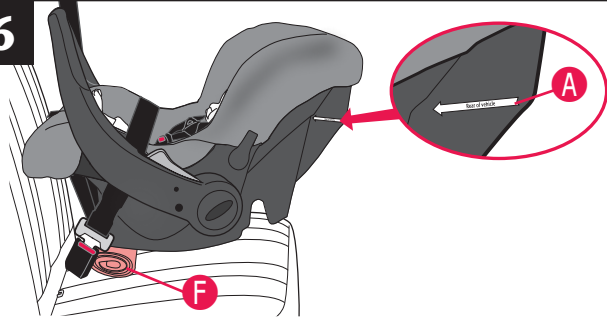

Si la línea de nivel **A** no está nivelada al suelo del vehículo, use una toalla o cobertor pequeño **F** enrollados apretadamente debajo del borde delantero del sistema de sujeción infantil para proporcionar suficiente reclinado para que la cabeza del bebé descansa hacia atrás cómodamente.

**IMPORTANTE:** Los bebés pueden tener dificultad para respirar cuando están sentados. Asegúrese de que se reclinen lo suficiente para mantener la cabeza descansando hacia atrás cómodamente y de manera segura. Si no se reclina correctamente el sistema de sujeción infantil, se podría aumentar el riesgo de que el niño sufra lesiones graves o la muerte.

## Cómo asegurar al niño en el portabebé



Coloque al bebé en el portabebé. La espalda y el trasero del bebé deben estar apoyados contra el asiento. Si deja espacios vacíos, el bebé no estará cómodo.

## 1

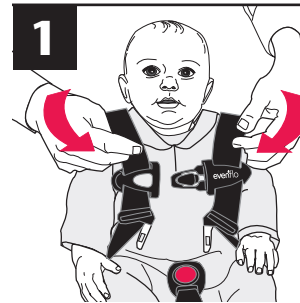

Deslice cada correa del arnés sobre los hombros del niño.

## 2

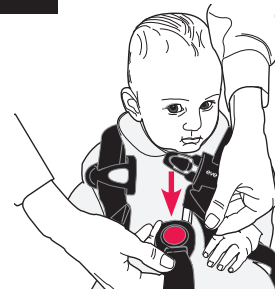

Inserte las lengüetas de la hebilla en la hebilla. Jale la correa del arnés hacia arriba para asegurarse de que las lengüetas de la hebilla estén enganchadas.

**IMPORTANTE:** La correa de la hebilla debe quedar ceñida contra la entrepierna del bebé pero nunca debajo del trasero del bebé. Ajuste la correa para la entrepierna si es necesario (pág. 38).

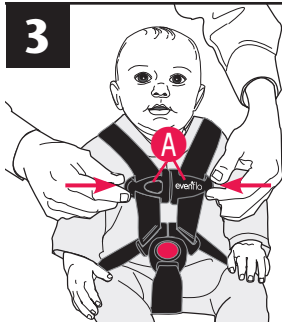
**3**

Alinee los dos lados del clip para el pecho **A** y abróchelos juntos. El clip para el pecho debe colocarse al nivel de las axilas.

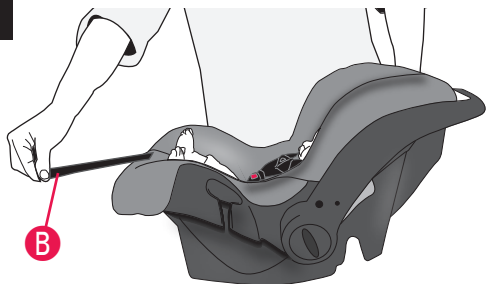

Las correas del arnés deben estar ceñidas al niño. Una correa ceñida no debe tener holgura. Queda en una línea relativamente recta sin estar floja. No presiona la piel del niño ni empuja el cuerpo del niño en una posición poco natural. Compruebe que no haya holgura en las correas del arnés cerca de los hombros. **NO** deberá ser posible pellizcar el arnés (ver ilustración). Ajuste según sea necesario.

**4**

Para apretar las correas del arnés, jale la correa de ajuste del arnés **B** en la parte delantera del sistema de sujeción infantil, como se muestra.

## Cómo retirar al niño del portabebé

**1**

Oprima el liberador rojo de la hebilla **A**, y retire las lengüetas de la hebilla.

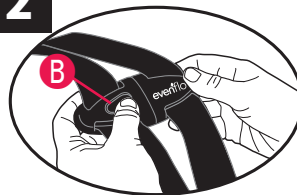
**2**

Empuje el botón de liberación **B** y jale y separe el clip para el pecho.

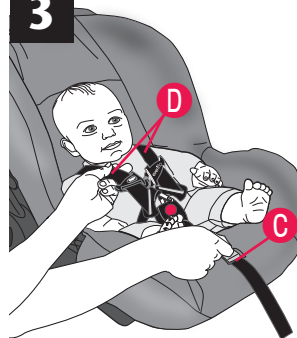
**3**

Para aflojar las correas del arnés, presione el botón de liberación del arnés **C** mientras jala hacia arriba las correas del arnés **D**.

## Cómo cambiar la posición del arnés

Al crecer el niño, será necesario cambiar la posición de las correas del arnés para que pasen por las ranuras más cercanas a los hombros del niño. Las correas del arnés para los hombros **SIEMPRE** deben estar lo más cerca posible, pero **NUNCA** arriba de los hombros del niño.

1

Para aflojar las correas del arnés **A**, apriete el botón de liberación **B** del arnés mientras jala las correas.

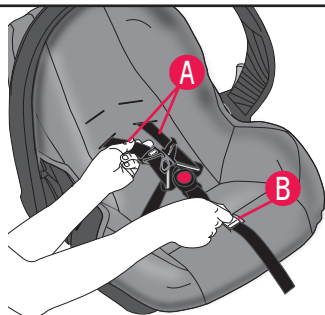

2

Las correas del arnés se pueden colocar en dos posiciones. El lazo superior **C** es para usarlo con recién nacidos. El bolsillo inferior **D** es para usarlo conforme crece el niño.

Deslice la correa del arnés sacándola de la placa de unión **E**.

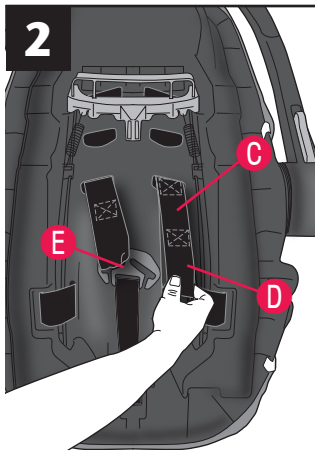

3

Pase ambas correas del arnés **A** por la parte delantera del sistema de sujeción infantil.

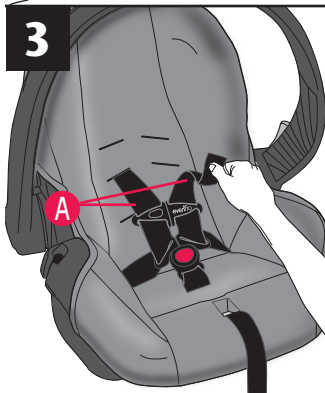

4

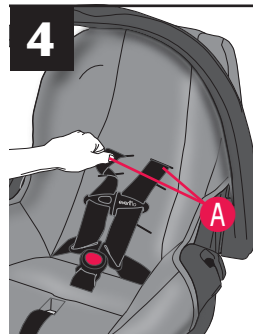

Inserte ambas correas del arnés **A** en las ranuras de la nueva posición del arnés.

5

Acople el bolsillo apropiado en las correas del arnés **A** (de acuerdo con el tamaño del niño) a la placa de unión **E**. Las correas del arnés no deben pasar **NUNCA** sobre la palanca de liberación de la base.

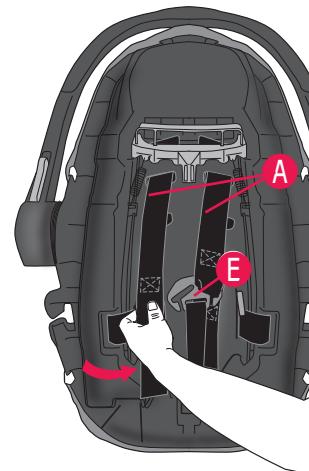

## ⚠ ADVERTENCIA

Asegúrese de que ambas correas del arnés estén instaladas por **completo** en la placa de unión, como se muestra. No fijar adecuadamente las correas del arnés a la placa de unión puede provocar que el arnés quede suelto y causar lesiones graves o la muerte del niño.

6

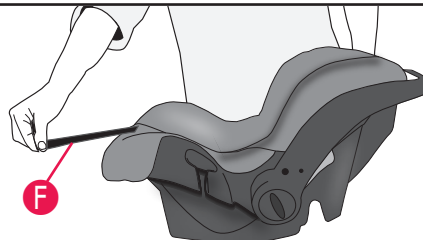

Para apretar las correas del arnés, jale la correa de ajuste **F** en la parte delantera del sistema de sujeción. **Nota:** El ajuste final de las correas del arnés debe completarse con el niño en el sistema de sujeción infantil

## Cómo cambiar la posición de la correa para la entrepierna

Al crecer el niño, será necesario cambiar la posición de la correa para la entrepierna para que quede en la ranura más cercana al niño. La correa para la entrepierna **SIEMPRE** debe estar lo más cerca posible pero **NUNCA** debajo del trasero del niño.

Existen cuatro posiciones para usar la correa para la entrepierna, basándose en la comodidad del niño.

Correa para la entrepierna en la posición para recién nacido  
**NUNCA** use esta posición con niños que pesen más de 3.6 kg (8 lb).

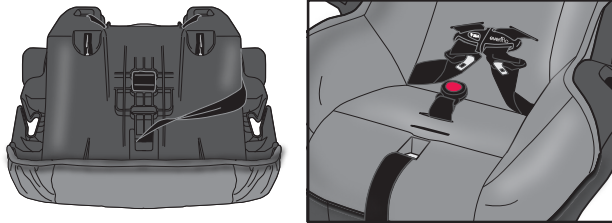

Correa para la entrepierna en la ranura trasera

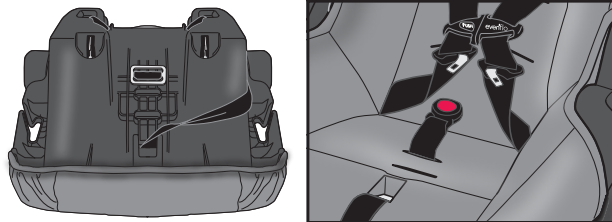

Correa para la entrepierna en la ranura central

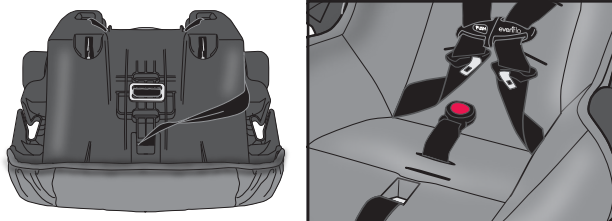

Correa para la entrepierna en la ranura delantera

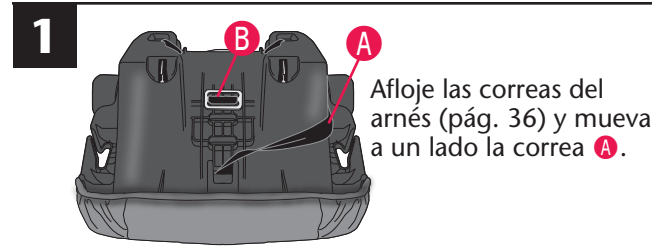
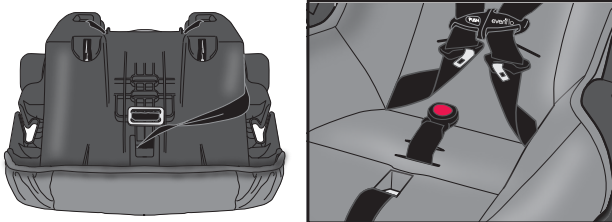

1 Afloje las correas del arnés (pág. 36) y mueva a un lado la correa **A**.

Retire el anclaje de la correa de la entrepierna **B** de su posición en la parte inferior del portabebé, y empuje hacia arriba el anclaje a través de la ranura hacia la parte superior del asiento.

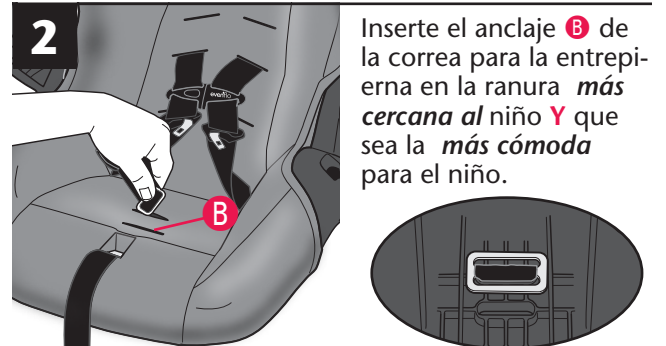

2 Inserte el anclaje **B** de la correa para la entrepierna en la ranura **más cercana al niño Y** que sea la **más cómoda** para el niño.

Asegúrese de que el anclaje pase por completo a través y quede plano contra el fondo del asiento. Jale hacia arriba la correa de la entrepierna para asegurarse que esté bien instalada.

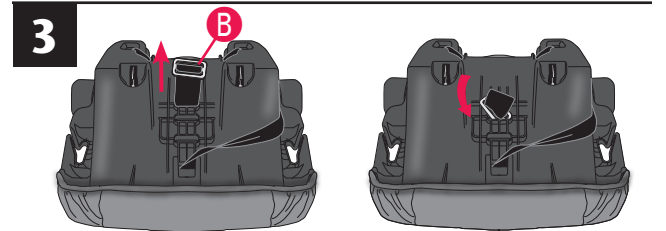

3 Para la posición de recién nacido, coloque el anclaje **B** a través de la ranura trasera y luego páselo a través de la ranura central.

Asegúrese de que el anclaje pase por completo a través de la ranura central y quede plano contra el fondo del asiento.

**NUNCA** use esta posición con niños que pesen más de 3.6 kg (8 lb).

## **Cómo retirar el ensamblaje de conector de anclaje inferior**

**1**

Incline y deslice el ajustador para aflojar el ensamblaje de conector de anclaje inferior.

Presione el botón de liberación del ajustador para aflojar el ensamblaje de conector de anclaje inferior.

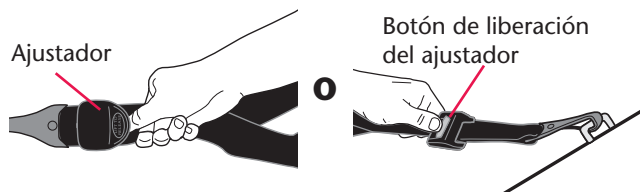

**2**

El conector de anclaje inferior que se incluye en el sistema de sujeción infantil será de uno de los tipos que se muestran abajo.

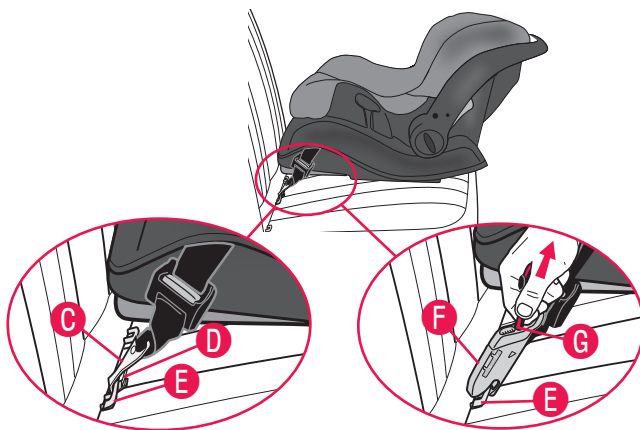

Para retirar el gancho **C**, presione la lengüeta **D** y gire, luego retire del anclaje **E**.

Para retirar el clip **F**, jale la correa roja de liberación **G** y retire el clip del anclaje **E**.

**3**

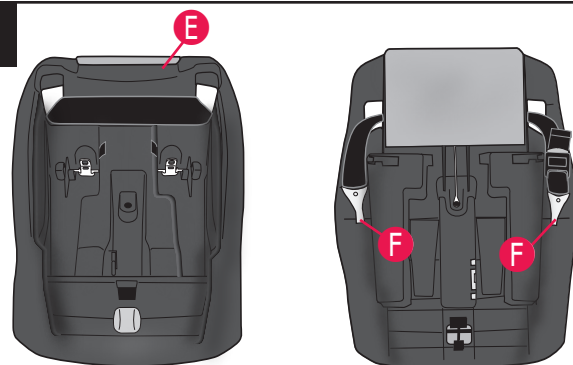

Cuando no se use el ensamblaje de conector de anclaje inferior, **DEBE** guardarlo de forma segura en el área que se proporciona en la parte inferior de la base **E**. Pase la correa del arnés a través de la trayectoria del cinturón en la parte superior de la base y luego acople los gancho en las ranuras **F** ubicadas a cada lado del área de almacenamiento debajo de la base. Si están sueltos, el conector de ensamblaje de anclaje inferior y el gancho pueden lesionar al niño.

## **Uso del clip de bloqueo**

Para ver un video sobre cómo instalar el clip de bloqueo, visite [www.evenflo.com](http://www.evenflo.com).

### **Instale el clip de bloqueo, si es necesario.**

Si el vehículo se fabricó **antes del modelo del año 1996**, y tiene un cinturón para regazo y hombro equipado con un retractor de bloqueo de emergencia (ELR) Y una placa de cierre deslizante, **DEBE** usar el clip de bloqueo. Revise el manual del propietario del vehículo para identificar el sistema de cinturón que está en el vehículo.

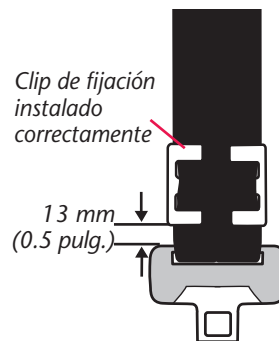

Si el vehículo es un **modelo del año 1996** o posterior, es probable que cuente con un sistema de cinturón que puede bloquearse al apretarlo y no requerirá el uso del clip de bloqueo.

**Consulte el manual del propietario del vehículo antes de instalar el clip de bloqueo.**

## ⚠ ADVERTENCIA

Retire el clip de bloqueo del cinturón de seguridad del vehículo cuando no lo use con el sistema de sujeción infantil; de lo contrario, el cinturón de seguridad del vehículo no protegerá correctamente a un niño o adulto. Podrían ocurrir lesiones graves.



Retire el clip de bloqueo **A** de la ranura en la base práctica.

Pase el cinturón de seguridad del vehículo a través de las aberturas de la trayectoria del cinturón **B** para la trayectoria del cinturón del vehículo, y abroche el cinturón de seguridad del vehículo. Jale el cinturón para el hombro **C** del vehículo apretadamente para eliminar la holgura de la parte para el regazo **D** del cinturón del vehículo.

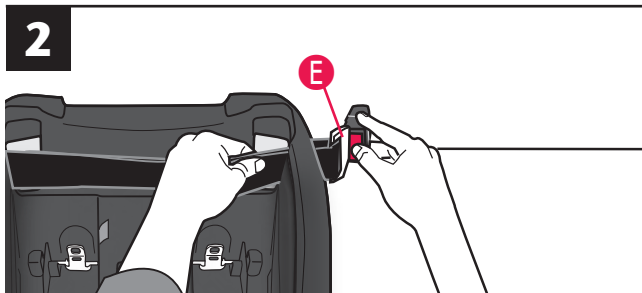

Sostenga juntos los cinturones para regazo y hombro del vehículo justo detrás de la lengüeta **E** de la hebilla que se desliza libremente y desabroche el cinturón de seguridad del vehículo.

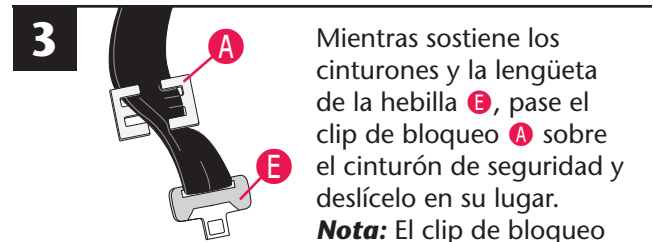

Mientras sostiene los cinturones y la lengüeta de la hebilla **E**, pase el clip de bloqueo **A** sobre el cinturón de seguridad y deslícelo en su lugar.

**Nota:** El clip de bloqueo debe colocarse a no más de 13 mm (0.5 pulg.) de la hebilla del cinturón de seguridad.

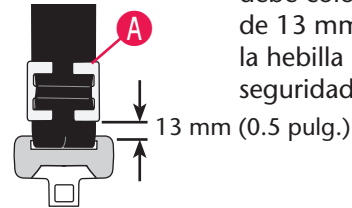

Abroche el cinturón de seguridad del vehículo con el clip de bloqueo **A** en su lugar.

- Si va a instalar la **base práctica** con el cinturón de seguridad del vehículo, regrese a la página 24, Paso 3.
- Si va a instalar el **portabebé** (sin la base práctica) con el cinturón de seguridad del vehículo, regrese a la página 31, Paso 4.

## Uso como portabebé

Asegure al niño en el portabebé, siguiendo el procedimiento "Cómo asegurar al niño en el portabebé" en la página 33.

Posición 5

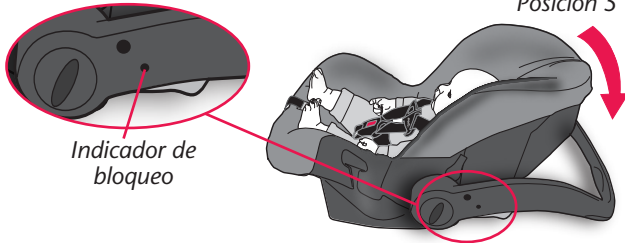

**Para usarlo como soporte:** Apriete ambos liberadores del asa y gire el asa a la **Posición 5** (Soporte) hasta que quede fija en su lugar (el indicador de bloqueo estará **verde**) y el portabebé descanse sobre una superficie nivelada.

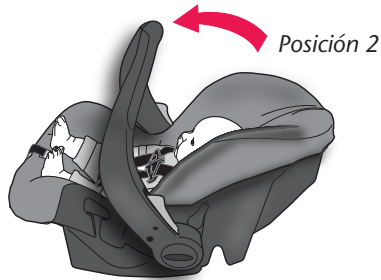

**Para usarlo como portabebé:** Apriete ambos liberadores del asa y gire el asa a la **Posición 2** (Llevar) hasta que quede fija en su lugar (el indicador de bloqueo estará **verde**). Llévelo a su lado usando el asa como se muestra.

### IMPORTANTE

El arnés **DEBE** estar bien abrochado **en todo momento**.

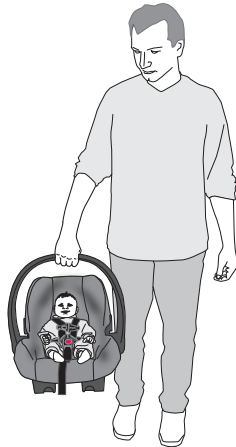

## ⚠ ADVERTENCIA

- **NUNCA** coloque este portabebé cerca de los bordes de mostradores, mesas u otras superficies altas. Los movimientos del niño pueden causar que el portabebé se deslice y se caiga.
- **NUNCA** deje al niño en el portabebé cuando las correas del arnés estén flojas o desabrochadas. Algunos niños se han **ESTRANGULADO** con correas del arnés parcialmente abrochadas o sueltas. Sujete al niño por completo incluso cuando el portabebé se use fuera del vehículo.



- **NUNCA** coloque el portabebé en un carro de supermercado, en ninguna posición. El portabebé se puede caer del carro y el niño se puede lesionar.



- **NO** lo lleve en la cadera.



## **Cómo asegurar el asiento infantil para el automóvil en aviones**

La Administración Federal de Aviación (FAA) recomienda asegurar al niño al viajar en avión en un asiento infantil para el automóvil apropiado, basado en el peso y el tamaño del niño. Puede ocurrir turbulencia con poca o ninguna advertencia. Cuando ocurre turbulencia, **el lugar más seguro para el niño es en un asiento infantil para el automóvil correctamente instalado, no en el regazo del adulto o en el asiento del avión con el cinturón de seguridad.** Mantener al niño en un asiento infantil para el automóvil durante el vuelo ayudará a asegurar que la familia llegue a salvo a su destino.

La FAA recomienda que un niño que pesa:

- más de 18 kg (40 lb) use el cinturón de seguridad del asiento del avión;
- menos de 9 kg (20 lb) use un asiento infantil para el automóvil en la posición orientada hacia atrás; y
- de 9 a 18 kg (20 a 40 lb) use un asiento infantil para el automóvil en la posición orientada hacia adelante.

**Tome nota de que estas recomendaciones de la FAA podrían no aplicarse al uso del asiento infantil para el automóvil en un vehículo automotor.**

### **IMPORTANTE**

**Debe usar el arnés interno al instalar el asiento infantil para el automóvil en un avión.**

## **Instalación de la base practica en aviones**

**IMPORTANTE:** Antes de instalar el asiento infantil para el automóvil, asegúrese de que el **asiento del avión esté por completo en la posición vertical.**

**1**

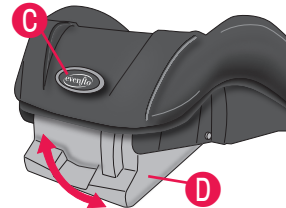
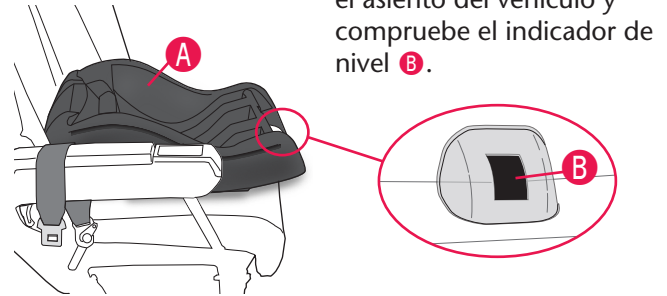

Si el indicador está **rojo**, ajuste el nivel de la base presionando el botón de ajuste **C** y bajando el pedal de ajuste **D**.

**Nota:** El pedal de ajuste tiene varios niveles.

### **¡CONSEJO!**

La base está nivelada cuando sólo se ve color verde (no rojo) en la ventanilla de indicación de nivelación.

### **IMPORTANTE**

No todos los modelos están equipados con un pedal de ajuste. Si su modelo no lo incluye, use una toalla enrollada para ajustar el nivel de la base (pág. 26).

## **Instalación de la base practica en aviones**

**2**

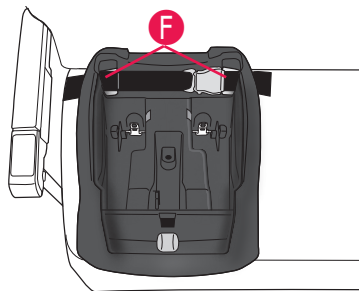

Asegure la base al Cinturón de seguridad del avión pasando el Cinturón de seguridad del avión a través de las aberturas **F** a los lados de la base.

**3**

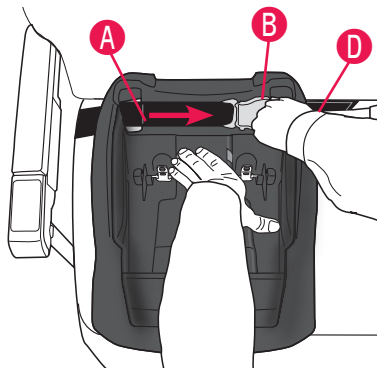

El cinturón de seguridad del avión **A** debe estar lo más apretado posible. Pase el exceso de la correa de seguridad **D** de nuevo a través de las ranuras del cinturón **B**, como se muestra arriba. Con todo su peso, presione el asiento infantil para el automóvil firmemente contra el asiento del avión, mientras jala el exceso de la correa del cinturón de seguridad para apretarlo.

**Verifique su trabajo.** Intente mover la base en todas direcciones. Si puede mover el base más de 25 mm (1 pulg.) de lado a lado o de atrás hacia adelante en la trayectoria del cinturón **B**, el cinturón de seguridad del avión **A** no está bien apretado y **DEBERÁ** instalarlo de nuevo hasta que el cinturón de seguridad esté apretado.

## **Instalación de la base practica en aviones**

**4**

### **Cómo colocar el portabebé en la base**

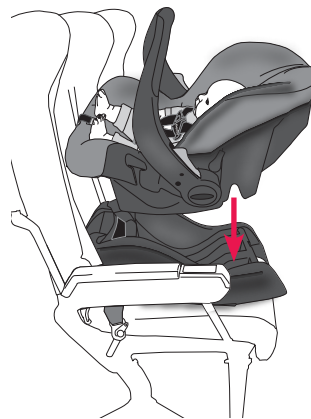

Sujete con firmeza el portabebé a la base colocándolo sobre la base y presionando hacia abajo sobre la parte delantera y trasera.

**El portabebé DEBE bloquearse firmemente en la base.** Levante el asa del portabebé o la parte delantera del portabebé para asegurarse de que esté bloqueado en su lugar.

**5**

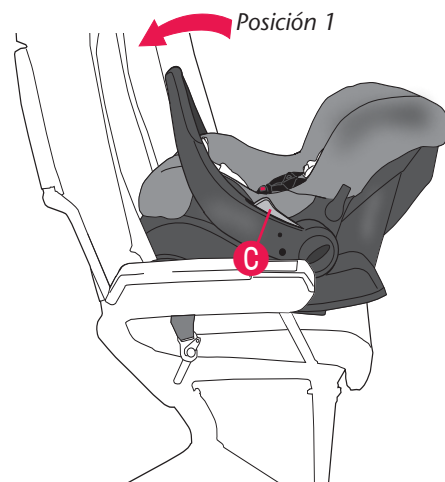

Apriete ambos liberadores del asa **C** y mueva el asa a la Posición 1.

## **Instalación del portabebé sin la base práctica en aviones**

**1**

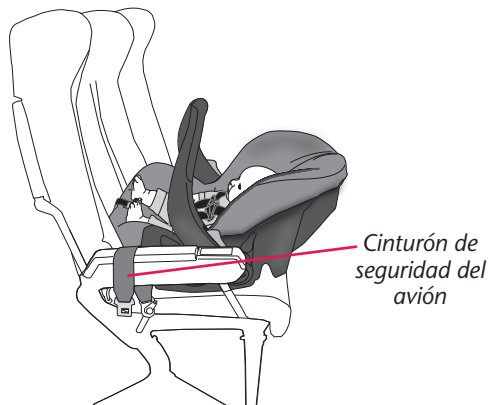

Coloque el asiento de seguridad en el asiento del avión, **mirando hacia atrás**, como se muestra arriba.

**2**



Mueva el asa a un lado apretando ambos liberadores del asa **C** y colocándola en la **Posición 4**.

## **Instalación del portabebé sin la base práctica en aviones**

**3**

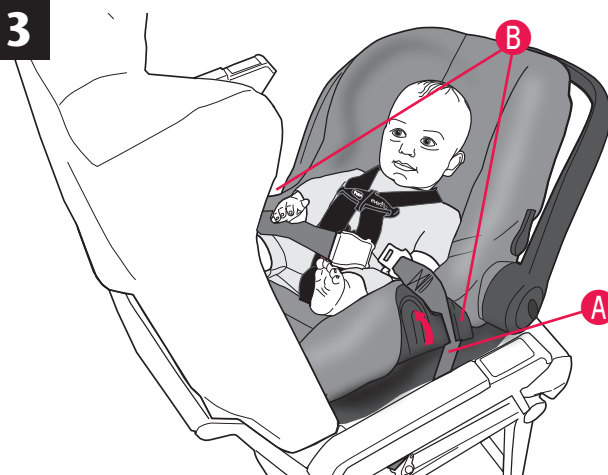

Pase el cinturón de seguridad del avión **A** a través de las ranuras del cinturón **B**, como se muestra arriba.

**4**

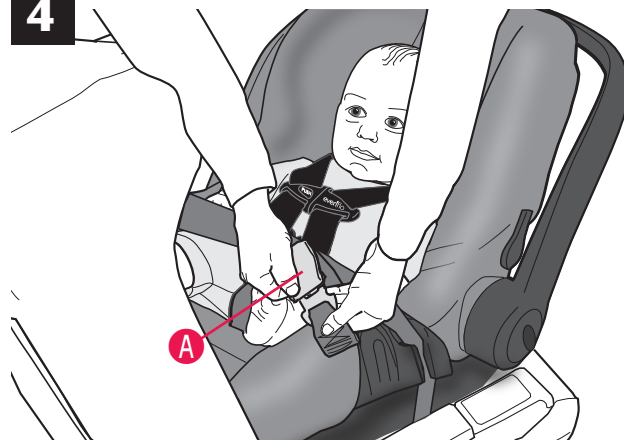

Abroche el cinturón de seguridad del avión **A**.

## ✈ Instalación del portabebé sin la base práctica en aviones

5

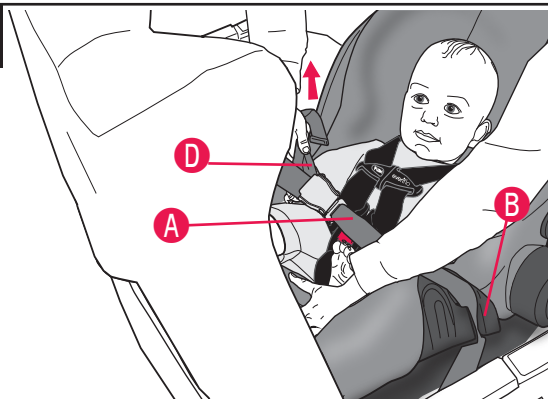

El cinturón de seguridad del avión **A** debe estar lo más apretado posible. Pase el exceso de la correa del cinturón de seguridad **D** de nuevo a través de las ranuras del cinturón **B**, como se muestra arriba. Con todo su peso, presione el asiento infantil para el automóvil firmemente contra el asiento del avión, mientras jala el exceso de la correa del cinturón de seguridad para apretarlo.

**Verifique su trabajo.** Intente mover el asiento infantil para el automóvil en todas direcciones. Si puede mover el sistema de retención infantil más de 25 mm (1 pulg.) de lado a lado o de atrás hacia adelante en la trayectoria del cinturón **B**, el cinturón de seguridad del avión **A** no está bien apretado y **DEBERÁ** instalarlo de nuevo hasta que el cinturón de seguridad esté apretado.

6



Apriete ambos liberadores del asa **C** y mueva el asa a la Posición 1.

## Instalación de la capota

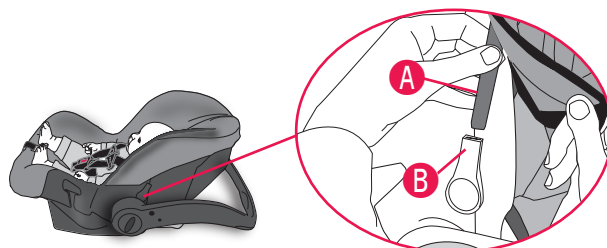

Inserte el extremo delantero de la capota **A** en el soporte **B**. Repita el procedimiento en el otro lado.

## Instalación de los accesorios

1

No disponible en todos los modelos.

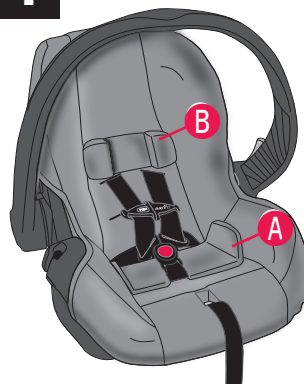

La almohada opcional para el cuerpo **A** se usa para ayudar a soportar a su niño al colocarla en el sistema de sujeción, como se muestra.

El soporte opcional para la cabeza **B** debe quedar plano contra el respaldo del asiento, como se muestra. Asegúrese de cortar el aditamento de plástico que se encuentra entre el soporte de la cabeza y el acolchado del asiento. Las partes pequeñas pueden ser un peligro de asfixia.

## ⚠ ADVERTENCIA

Proporcione soporte para la cabeza del niño. Los bebés pueden tener dificultad para respirar cuando están sentados. Si se usan almohadas o acolchado adicional detrás de la cabeza del bebé o no se reclina correctamente el sistema de sujeción infantil, se podría aumentar el riesgo de que el niño sufra lesiones graves o la muerte.

## Instalación de los accesorios

2

No disponible en todos los modelos.



Coloque el cubrepíes opcional **C** sobre el sistema de sujeción infantil y el niño.

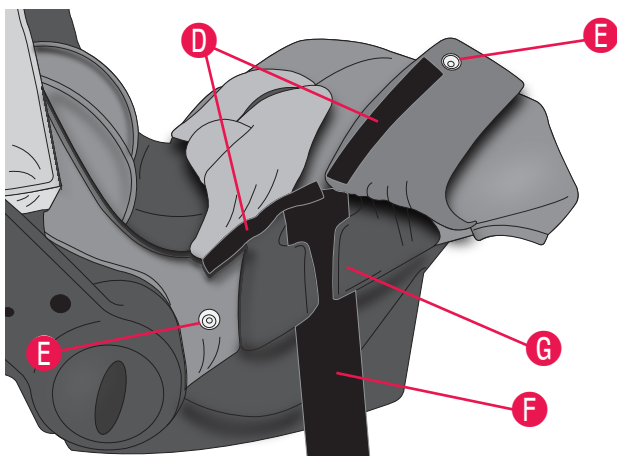

Abroche las tiras de Velcro® **D** entre sí. Abroche el cubrepíes al acojinado del asiento con broches **E**.

### IMPORTANTE:

Al instalar el portabebé en un vehículo o avión sin la base práctica, asegúrese de que el cinturón del asiento **F** pase correctamente a través de las ranuras del cinturón **G** antes de asegurar el cubrepíes al sistema de sujeción infantil.

## Partes de repuesto

No disponible en todos los modelos. Los estilos pueden variar.

Puede pedir partes de repuesto en línea en

**www.evenflo.com** o comuníquese con Evenflo. Cuando se comunique con nosotros, tenga a la mano el número de modelo del producto y la fecha de fabricación (se encuentran en la parte trasera del sistema de sujeción infantil).



Clip de bloqueo

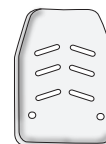

Hule espuma para la cabeza  
(Solo para Canadá)

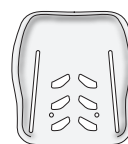

Espuma de poliestireno expandido



Sistema del arnés



Clip para el pecho



Capota



Soporte para la cabeza



Almohada para el cuerpo

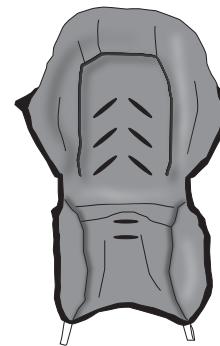

Acojinado del asiento



Base para accesorios



cubrepíes



Ensamble de conector de anclaje inferior

0



Ensamble de los conectores de anclaje inferior Quick Connector

## Eliminación correcta del sistema de sujeción infantil

Al llegar el final de la vida útil de este sistema de sujeción infantil, Evenflo le alienta a eliminarlo correctamente. La mayoría de los componentes en este sistema de sujeción infantil son reciclables.

1. Retire toda la tela y el acojinado.
2. Retire todos los tornillos y desensamble el sistema de sujeción.
3. Recicle todas las partes de plástico y hule espuma, y elimine el resto.

Si el centro local de reciclado no acepta el acojinado, puede eliminarlo en el basurero municipal.

**Nota:** Evenflo usa materiales reciclados en el proceso de fabricación siempre que sea posible, pero nunca para componentes que son críticos para la seguridad.

*Para evitar lesiones causadas por daños no visibles, instrucciones perdidas, tecnología anticuada, etc., deje de usar este sistema de sujeción después de la fecha de vencimiento que se muestra en la etiqueta o si ha estado involucrado en una colisión.*

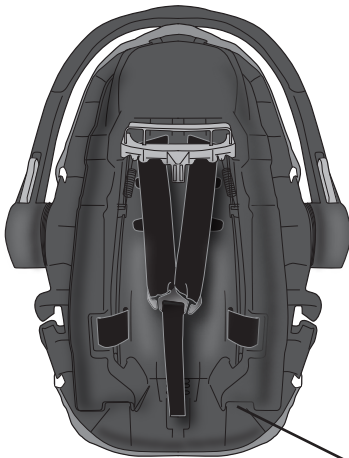

Manufactured in / Fabriqué en  
(year-month-day)/(année-mois-jour)  
Name / Nom  
Model / Modèle  
Made in / Fabriqué en  
Expires on/Expire le

## Garantía limitada

Durante un periodo de 90 días a partir de la fecha de compra original de este Producto, Evenflo garantiza al usuario final original ("Comprador") que este Producto (incluido cualquier accesorio) está libre de defectos de materiales o mano de obra. La única obligación de Evenflo bajo esta garantía limitada expresa será, a opción de Evenflo, reparar o reemplazar cualquier Producto que a criterio de Evenflo esté defectuoso y se determine que está cubierto por esta garantía. La reparación o reemplazo tal como se especifica en esta garantía es el único recurso del Comprador. Para obtener el servicio de garantía, es necesario presentar el comprobante de compra, en forma de recibo o factura, en donde conste que el Producto está dentro del periodo de garantía. Evenflo extiende esta garantía limitada expresa EXCLUSIVAMENTE al Comprador original del Producto y no podrá asignarse o transferirse a compradores o usuarios finales subsiguientes. Para obtener servicio de garantía, comuníquese con el Centro de Recursos para el Consumidor ParentLink de Evenflo al (800) 233-5921 (EUA), (937) 773-3971 (Canadá) o visite [www.eventflo.com](http://www.eventflo.com).

EXCEPTO EN LA MEDIDA QUE LA LEY VIGENTE LO PROHÍBA, POR MEDIO DE LA PRESENTE SE NIEGA CUALQUIER GARANTÍA IMPLÍCITA DE COMERCIABILIDAD O IDONEIDAD REFERENTE A CUALQUIER USO GENERAL O ESPECÍFICO DE ESTE PRODUCTO. EVENFLO NO SERÁ RESPONSABLE DE NINGÚN DAÑO INCIDENTAL, CONSECUENTE, ESPECIAL O PUNITIVO DE NINGUNA CLASE CAUSADO POR EL INCUMPLIMIENTO DE LA GARANTÍA LIMITADA EXPRESA O CUALQUIER GARANTÍA IMPLÍCITA POR APLICACIÓN DE LA LEY RESPECTO A ESTE PRODUCTO. A EXCEPCIÓN DE LA GARANTÍA LIMITADA EXPRESA QUE SE INDICA ANTERIORMENTE, NINGUNA OTRA GARANTÍA ACOMPAÑA A ESTE PRODUCTO Y SE NIEGA CUALQUIER OTRA DECLARACIÓN VERBAL, ESCRITA O EXPRESA DE CUALQUIER TIPO.

**ParentLink®**

answers. advice. affirmation.™

[www.eventflo.com](http://www.eventflo.com)

EUA: 1-800-233-5921, 8 AM a 5 PM hora del Este

Canadá: 1-937-773-3971

México: 01-800-706-12-00

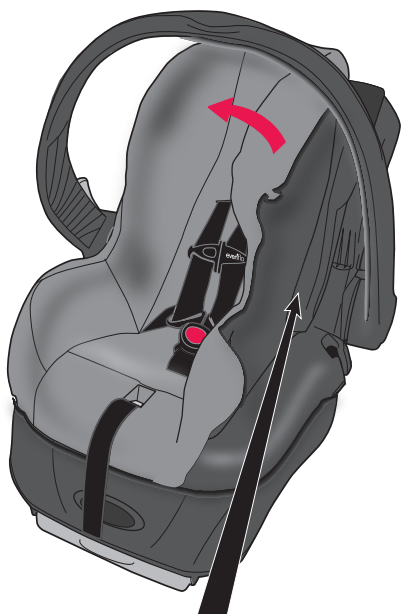

*Después de leer por completo y seguir estas instrucciones, guárdelas en el portabebé detrás del acojinado del asiento, como se muestra.*

**ParentLink®**

answers. advice. affirmation.™

**[www.evenflo.com](http://www.evenflo.com)**

*EUA: 1-800-233-5921, 8 AM a 5 PM hora del Este*

*Canadá: 1-937-773-3971*

*México: 01-800-706-12-00*