

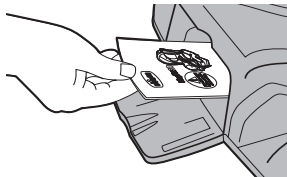

KeyFit[®] 30

Asiento de seguridad Manual del usuario

Para uso futuro, GUARDE ESTE
MANUAL DEL USUARIO en la
parte inferior de la base.



Si tiene algún problema con este sistema de seguridad para niño Chicco, o tiene preguntas sobre la instalación o el uso, llame a:

Servicio de atención al cliente de Chicco
1-877-424-4226

Tenga disponibles los números del modelo y de serie cuando llame. Estos se encuentran en una etiqueta en la parte inferior del sistema de seguridad para niño.

Para futura referencia, complete la información a continuación. Encontrará esta información en la etiqueta en la parte inferior del sistema de seguridad para niño.

Número de modelo: _____

Número de serie: _____

Fabricado en: _____

ÍNDICE

Registro	2
Pautas de uso para niños	4
Lista de verificación de uso seguro	6
Advertencias importantes	8
Prácticas recomendadas	14
¿Necesita ayuda?	15

INFORMACIÓN DEL VEHÍCULO

Posiciones de asiento del vehículo	16
Cinturones de seguridad del vehículo	18
¿Qué es el sistema LATCH?	20

DESCRIPCIÓN GENERAL DEL SISTEMA DE SEGURIDAD PARA NIÑO

Componentes del sistema de seguridad para niño	22
Requisitos para los niños	26

INSTALACIÓN CON LA BASE

Instalación con configuración de la base	28
Instalación con el sistema LATCH	30
Instalación con CINTURÓN DEL REGAZO Y PARA HOMBROS	36
Instalación con CINTURÓN DEL REGAZO ÚNICAMENTE	42
Instalación del portabebés en la base	46

INSTALACIÓN SIN LA BASE

Instalación sin configuración de la base	50
Instalación con CINTURÓN DEL REGAZO Y PARA HOMBROS	52
Instalación con CINTURÓN DEL REGAZO ÚNICAMENTE	56

SUJECCIÓN DEL NIÑO

Ajuste de la altura del arnés	60
Sujeción del niño con el arnés	64
Lista de verificación de sujeción del niño	72

INFORMACIÓN ADICIONAL

Manija de liberación de la base	74
Almacenaje del sistema LATCH	75
Posicionador del recién nacido	76
Adaptador del apoyacabeza	78
Posiciones de la manija	79
Capota	80
Instalación en un avión	81
Limpieza y mantenimiento	82

REGISTRO

Complete la tarjeta de registro incluida con el sistema de seguridad para niño y envíela por correo apenas sea posible.

Los sistemas de seguridad para niño podrían retirarse por cuestiones de seguridad. Debe registrar este sistema de seguridad para que se comuniquen con usted en caso de retiro. Envíe su nombre, dirección, dirección de correo electrónico si está disponible y el número del modelo del sistema de seguridad y la fecha de fabricación a:

Artsana USA, Inc.
1826 William Penn Way
Lancaster, PA 17601

o llame al 1-877-424-4226

o regístrese en línea en <http://www.chiccousa.com/carseatregistration.aspx>

Para obtener información sobre retiros, llame a la Línea Directa de Seguridad Vehicular del Gobierno de EE. UU. al 1-888-327-4236 (TTY: 1-800-424-9153) o visite <http://www.NHTSA.gov>.

PÁGINA EN BLANCO INTENCIONALMENTE

PAUTAS DE USO PARA NIÑOS

El sistema de seguridad para niño está diseñado para niños desde el nacimiento hasta, al menos, los 2 años. **SOLO** use este sistema de seguridad para niño si el niño cumple con **AMBOS** de los siguientes requisitos de peso y altura:

- **Peso entre 4 y 30 libras (2 y 13.5 kg).**
- **Altura de 30 pulgadas (76 cm) o menos y la cabeza del niño no se encuentra a menos de 1" debajo de la parte superior del apoyacabeza.**

El posicionador del recién nacido es solo para niños que pesan entre 4 y 11 libras (2 y 5 kg). Consulte Posicionador del recién nacido en la página 76.

⚠ En el caso de bebés prematuros, debe consultar al pediatra del bebé antes de usar este sistema de seguridad para niño. Un bebé prematuro puede tener dificultades para respirar u otros problemas médicos cuando se coloca en posición de sentado.

PAUTAS DE USO PARA NIÑOS

⚠ **¡ADVERTENCIA!** El uso de este sistema de seguridad para niño es **SOLO** para los niños que cumplen con **TODOS** los requisitos que se detallan aquí. Si el niño no cumple con estos requisitos, seleccione otro asiento de seguridad (como un asiento de seguridad convertible).

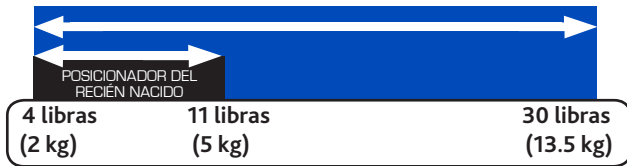

- Chicco y la Academia Americana de Pediatría recomiendan que todos los niños viajen en posición **ORIENTADA HACIA ATRÁS** hasta los 2 años o hasta alcanzar los límites de peso/altura de este asiento.
- **NUNCA** coloque este sistema de seguridad para niño **ORIENTADO HACIA DELANTE**.

LISTA DE VERIFICACIÓN DE USO SEGURO

⚠ ¡LA SEGURIDAD DEL NIÑO DEPENDE DE USTED! DEBE seguir las instrucciones que figuran en este Manual del usuario para garantizar la correcta realización de los siguientes pasos.

- Asegúrese de que el niño cumpla con los requisitos de edad, peso y altura:**
Consulte la sección “Pautas de uso para niños” en la página 4.
- Si usa la base, asegúrese de que el portabebés esté apretadamente sujetado a esta:**
Consulte la sección “Instalación del portabebés en la base” en la página 46.
- Seleccione una ubicación de asiento segura en el automóvil:**
Consulte la sección “Posiciones de asiento del vehículo” en las páginas 16 y 17.
- Instale la base o el portabebés en posición orientada hacia atrás ÚNICAMENTE:** Consulte la sección “Pautas de uso para niños” en la página 4.



LISTA DE VERIFICACIÓN DE USO SEGURO

- Asegúrese de que el sistema de seguridad para niño esté correctamente nivelado cuando lo instale.**

- Revise el sistema de seguridad para niño para ver si está bien ajustado en el automóvil:**
Mientras sujeta el sistema de seguridad para niño cerca de la trayectoria del cinturón de seguridad usada, tire de lado a lado y hacia delante. El cinturón de seguridad debe permanecer bien ajustado y el sistema de seguridad para niño no debería moverse más de 1" (25 mm) del respaldo del asiento del vehículo o de lado a lado.

- Sujeción del niño:**
Consulte la sección "Sujeción del niño con el arnés" en la página 64.

 **ADVERTENCIA**
SE PUEDEN PRODUCIR LA MUERTE o LESIONES GRAVES

EL INCUMPLIMIENTO DE ESTAS INSTRUCCIONES Y DE LAS ETIQUETAS DEL PRODUCTO PUEDE PROVOCAR LESIONES GRAVES O LA MUERTE DEL NIÑO.

Tómese el tiempo necesario para leer este Manual del usuario

- Lea y comprenda con cuidado todas las instrucciones y advertencias de este Manual del usuario. La seguridad del niño dependerá de sus conocimientos sobre cómo configurar, instalar y usar este sistema de seguridad para niño correctamente.
- Antes de instalar este sistema de seguridad para niño en un vehículo, asegúrese de comprobar también el Manual del propietario del vehículo para obtener información sobre la instalación correcta.
- **NUNCA** permita que otros usen este sistema de seguridad para niño hasta haber leído y comprendido todas las instrucciones que figuran en este Manual del usuario.

Asegúrese de que el niño quepa en este sistema de seguridad para niño

- Úselo solo con niños que pesen entre 4 y 30 libras (2 y 13.5 kg) y cuya altura sea de 30 pulgadas (76 cm) o menos.
- **No** use este sistema de seguridad para niño si la parte superior de la cabeza del niño se encuentra dentro de 1 pulgada desde la parte superior del apoyacabeza.
- Use solamente el POSICIONADOR DEL RECIÉN NACIDO proporcionado para bebés que pesen entre 4 y 11 libras (2 y 5 kg).

ADVERTENCIA

SE PUEDEN PRODUCIR LA MUERTE o LESIONES GRAVES

Sujeción correcta del niño

- Ajuste apretadamente los cinturones provistos con este sistema de seguridad para niño alrededor del niño. Un arnés suelto podría provocar que el niño saliera expulsado durante un giro brusco, una frenada repentina o una colisión, lo que provocaría lesiones graves o la muerte.

Si la correa está bien ajustada, no debe haber flojedad. Queda relativamente en línea recta sin quedar caída. No ejerce presión sobre el cuerpo del niño ni lo fuerza en una posición que no sea natural.

- **NUNCA** use ropa o frazadas que interfieran con la sujeción o el ajuste del arnés. Un niño sin sujetarse podría salir expulsado durante un giro brusco, una frenada repentina o una colisión.

Para mantener caliente al niño, coloque una frazada sobre el niño y el sistema de seguridad **DESPUÉS** de haber sujetado adecuadamente al niño en el arnés.

- **SIEMPRE** compruebe para asegurarse de que la hebilla esté apretadamente enganchada. Si la hebilla se desprende, se podrían producir la muerte del niño o lesiones graves.
- **NUNCA** deje al niño sin supervisión. No permita que el niño juegue en el sistema de seguridad para niño o alrededor de este.
- **SIEMPRE** mantenga al niño correctamente sujetado con el arnés mientras se encuentre en el portabebés.

ADVERTENCIAS IMPORTANTES

⚠ ADVERTENCIA
SE PUEDEN PRODUCIR LA MUERTE o LESIONES GRAVES

Instale correctamente el sistema de seguridad para niño

- **NUNCA INSTALE ESTE SISTEMA DE SEGURIDAD PARA NIÑO EN UN ASIENTO DEL VEHÍCULO CON BOLSA DE AIRE FRONTAL, A MENOS QUE ESTA SE PUEDA DESACTIVAR.** Si la bolsa de aire se infla, puede provocar lesiones graves o incluso la muerte del niño. Para los vehículos con bolsas de aire laterales, consulte el Manual del propietario del vehículo para obtener información sobre la instalación de sistemas de seguridad para niño.
- **SIEMPRE** instale este sistema de seguridad para niño en el asiento trasero si es posible.



De acuerdo con las estadísticas de accidentes, los niños viajan más seguros cuando se sujetan correctamente en las posiciones de asiento traseras, en vez del asiento delantero.

- **NUNCA** instale el producto en un asiento del vehículo orientado hacia atrás o hacia los laterales, ni sobre el respaldo de un asiento de vehículo plegado.
- **SIEMPRE** fije este sistema de seguridad para niño con el sistema de anclaje de seguridad para niño del vehículo (LATCH) si está disponible O con un cinturón de seguridad del vehículo.
- **SIEMPRE** instálo en posición orientada hacia atrás cuando use el sistema de seguridad para niño en un vehículo. Se podrían producir lesiones graves al niño o incluso la muerte si instala este sistema de seguridad orientado hacia delante.

ADVERTENCIA

SE PUEDEN PRODUCIR LA MUERTE o LESIONES GRAVES

Instale correctamente el sistema de seguridad para niño

- **ANTES** de cada uso, **SIEMPRE** compruébelo para asegurarse de que el sistema de seguridad esté correctamente sujetado al asiento del vehículo.
- **NUNCA** use el sistema de seguridad para niño en una posición de asiento del vehículo donde no se pueda sujetar apretadamente. Un sistema de seguridad para niño instalado suelto no protegerá al niño en una colisión.
- **Nunca deje el portabebés o la base sin sujetar en el vehículo ni siquiera cuando no esté ocupado.** Esto podría provocar lesiones en otros pasajeros durante un giro brusco, una frenada repentina o una colisión.
- **NO** instale este sistema de seguridad para niño con un cinturón de seguridad inflable. La interacción de la parte inflable del cinturón de seguridad del vehículo con este sistema de seguridad para niño **puede provocar lesiones graves o la muerte.** En cambio, instálelo usando el sistema LATCH o mueva el asiento del automóvil a otra posición con un tipo de cinturón de seguridad adecuado.
- **Para evitar salir expulsado o dificultades para respirar, debe reclinarlo como corresponde.** Cuando instale el sistema de seguridad para niño, revise el nivel de burbuja en la base. Consulte las páginas 26 y 27 para asegurarse de que el niño cumpla con los requisitos.
- Asegúrese de que no haya nada que interfiera con la fijación del portabebés a la base. **SIEMPRE** compruebe la fijación.
- **SOLO** use los portabebés Chicco KeyFit/KeyFit 30 con las bases KeyFit/KeyFit 30.
- **NO** use los portabebés Chicco KeyFit/KeyFit 30 con las bases Chicco Fit 2.

 **ADVERTENCIA**
SE PUEDEN PRODUCIR LA MUERTE o LESIONES GRAVES

Garantice la seguridad del niño cuando use el sistema de seguridad para niño

- **NUNCA** deje al niño sin supervisión.
- **PELIGRO DE ASFIXIA:** El portabebés puede tumbarse en superficies blandas y el niño puede asfixiarse. **NUNCA** coloque el portabebés sobre una cama, un sofá u otras superficies blandas.
- **PELIGRO DE ESTRANGULAMIENTO:** Hay niños que se **ESTRANGULARON** con correas de arneses sueltas o parcialmente abrochadas. Asegure completamente al niño incluso cuando usa el portabebés fuera del vehículo.
- **Peligro de caídas:** La actividad del niño puede mover el portabebés. **NUNCA** coloque un portabebés sobre un mostrador, una mesa o cualquier otra superficie elevada.
- No use el portabebés si está dañado o roto.
- **ASEGÚRESE** de que la manija esté en la “posición de transporte” antes de levantar el portabebés con esta. Si la manija no está trabada, podría moverse inesperadamente y provocar lesiones en el niño.
- **NUNCA** coloque el portabebés encima de un carrito de compras. El portabebés no estará seguro y se podría caer, provocando lesiones en el niño.
- **SIEMPRE** revise la hebilla y otras piezas para ver si tienen superficies calientes. Una parte caliente podría quemar a un niño. Cubra el portabebés desocupado con una frazada cuando deje el vehículo expuesto a la luz solar o a altas temperaturas.



ADVERTENCIA

SE PUEDEN PRODUCIR LA MUERTE o LESIONES GRAVES

Revise el estado del sistema de seguridad

- **NO** lo use si el arnés o las correas del sistema LATCH están cortadas, deshilachadas o dañadas.
- **NO use este sistema de seguridad para niño si tiene más de 6 años de antigüedad.** Consulte la etiqueta del fabricante situada debajo del sistema de seguridad para niño para ver la fecha de "caducidad".
- **NO use accesorios, almohadillas o productos no incluidos con este sistema de seguridad para niño, a menos que estos cuenten con la aprobación de Chicco USA.** Usarlos anulará la garantía de este sistema de seguridad para niño.
- DEBE reemplazar este sistema de seguridad para niño si ha participado en una colisión, incluso si no se pueden observar daños visibles. Un sistema de seguridad para niño dañado puede no proteger al niño en una futura colisión.
- **No modifique el sistema de seguridad para niño.**
- Para instalar y quitar correctamente las correas del arnés, póngase en contacto con Chicco USA a fin de obtener instrucciones adicionales.
- **No use el sistema de seguridad para niño si algún componente está dañado, roto o si faltan piezas.** Llame al 1-877-424-4226 para averiguar si se pueden reemplazar las piezas dañadas.

PRÁCTICAS RECOMENDADAS

- Asegúrese de que todos los pasajeros del vehículo estén correctamente sujetos antes de viajar. Aquellos pasajeros que no estén bien sujetos podrían salir expulsados y sufrir lesiones graves, o bien podrían lastimar de gravedad a otros pasajeros durante un giro brusco, una frenada repentina o una colisión.
- No deje objetos sueltos, como libros, bolsas, etc., en la parte de atrás del vehículo. En caso de un giro brusco, una frenada repentina o una colisión, los objetos sueltos podrían caerse y posiblemente provocar lesiones graves a los pasajeros del vehículo.
- Cubra el sistema de seguridad para niño cuando el vehículo quede estacionado expuesto a la luz solar. Las partes del sistema de seguridad para niño podrían calentarse mucho si se dejan al sol. El contacto con estas partes podría quemar la piel del niño. Revise siempre la superficie de cualquier pieza de plástico o metal antes de colocar al niño en el sistema de seguridad para niño.
- Para evitar el estrangulamiento, no permita que los niños jueguen con los cinturones de seguridad del vehículo. Si es posible, deje los cinturones de seguridad que no se utilizan fuera del alcance.
- No use nada para levantar el sistema de seguridad para niño del asiento del vehículo. En un giro brusco, una frenada repentina o una colisión, el sistema de seguridad para niño podría deslizarse y posiblemente provocar lesiones graves.
- Nunca use un sistema de seguridad para niño de segunda mano de procedencia desconocida.
- Nunca utilice accesorios que no estén incluidos con este sistema de seguridad para niño, a menos que cuente con la aprobación específica de Chicco. Para obtener más información, visite www.chiccousa.com/accessories.

¿Necesita ayuda para sujetar el sistema de seguridad para niño?

Las siguientes fuentes se encuentran disponibles para ayudarlo a asegurarse de que el sistema de seguridad para niño esté correctamente instalado:

- Póngase en contacto con Chicco USA al visitar nuestro sitio web en www.chiccousa.com o llame a nuestro Servicio de atención al cliente al 1-877-424-4226. Tenga disponibles los números del modelo y de serie cuando llame. Estos se encuentran en una etiqueta en la parte inferior del sistema de seguridad para niño.
- Consulte el Manual del vehículo para ver las sugerencias de instalación para los sistemas de seguridad para niño.
- Póngase en contacto con un técnico certificado en seguridad para niños pasajeros en su área; para ello, visite safercar.gov y seleccione "Buscar ayuda local sobre asientos para niños", o bien llame al 1-866-SEAT CHECK (1-866-732-8243) o visite seatcheck.org.

POSICIONES DE ASIENTO DEL VEHÍCULO



⚠ ¡ADVERTENCIA! NUNCA INSTALE ESTE SISTEMA DE SEGURIDAD PARA NIÑO EN UN ASIENTO DEL VEHÍCULO CON BOLSA DE AIRE FRONTAL, A MENOS QUE ESTA SE PUEDA DESACTIVAR.

El asiento trasero es el lugar más seguro para los niños menores de 12 años. Consulte el Manual del propietario del vehículo para ver los pasos de instalación y las instrucciones para los sistemas de seguridad para niño.

POSICIONES DE ASIENTO DEL VEHÍCULO

En algunos vehículos, no hay posiciones de asiento que sean compatibles con este sistema de seguridad para niño. Ante cualquier duda, póngase en contacto con el fabricante del vehículo para recibir ayuda. Con este sistema de seguridad para niño, solo se pueden usar asientos de vehículo orientados hacia adelante.



Asegúrese de que la base del sistema de seguridad para niño no traspase el borde del asiento del vehículo más de 4 pulgadas.

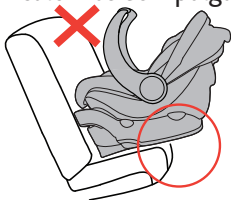

No lo utilice sobre el respaldo de un asiento de vehículo plegado.



CINTURONES DE SEGURIDAD DEL VEHÍCULO

La información de esta sección solo se aplica a la instalación con los cinturones de seguridad del vehículo.

Para una instalación más simple, use el sistema LATCH

Los cinturones de seguridad del vehículo varían de un vehículo a otro. Consulte el Manual del propietario del vehículo para obtener información específica sobre los cinturones de seguridad y su uso con sistemas de seguridad para niño.

Cinturón para hombros con dispositivo de retracción conmutable:

Colocar el cinturón para hombros en el modo bloqueado/conmutado como el último paso es opcional. El dispositivo de bloqueo del cinturón para hombros reemplaza la necesidad de usar el modo bloqueado/conmutado. Usar este modo puede provocar la inclinación del sistema de seguridad para niño.

CINTURONES DE SEGURIDAD DEL VEHÍCULO

NO SE DEBEN USAR los siguientes tipos de cinturones de seguridad del vehículo para instalar este sistema de seguridad para niño. Si cualquiera de estos tipos de cinturones de seguridad se encuentran en la posición de asiento elegida, seleccione otra o use el sistema LATCH si está disponible.

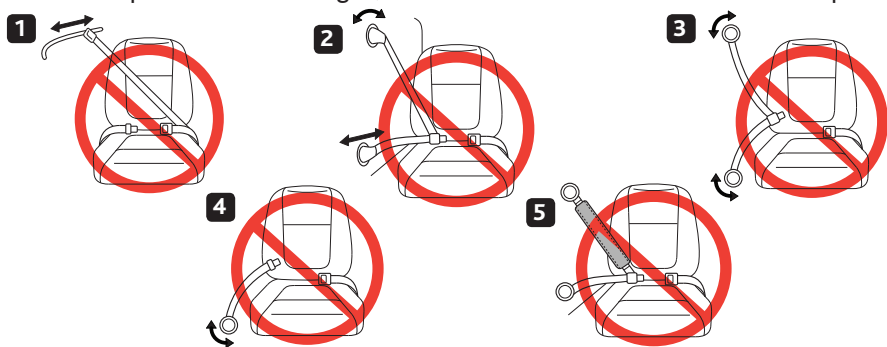

1. Cinturones de seguridad del vehículo motorizados (automáticos).

2. Cinturones de seguridad del vehículo instalados en la puerta.

3. Cinturones del regazo y para hombros con 2 dispositivos de retracción (a menos que el cinturón del regazo tenga un "modo de bloqueo").

4. Cinturones del regazo sin bloqueo (ELR).

5. Cinturones de seguridad inflables.

¿QUÉ ES EL SISTEMA LATCH?

⚠ ADVERTENCIA: Este sistema de seguridad para niño está diseñado para usarse con anclajes inferiores del sistema LATCH en el espacio estándar (11 pulgadas) **ÚNICAMENTE**. Consulte el Manual del propietario del vehículo para obtener información sobre las posiciones de instalación del sistema LATCH y los sistemas de seguridad para niño.

LATCH = Lower Anchors and Tethers for Children (Anclajes Inferiores y Correas de Sujeción para Niños)

Las Normas de Seguridad para Vehículos Motorizados de los Estados Unidos han definido un sistema para instalar sistemas de seguridad para niño en vehículos llamado LATCH. **SOLO se debe usar el sistema LATCH EN LUGAR DEL cinturón de seguridad si el vehículo está equipado con puntos de anclaje del sistema LATCH. NO use el cinturón de seguridad y el sistema LATCH al mismo tiempo. Consulte el Manual del propietario del vehículo para ver las ubicaciones designadas del sistema LATCH en el vehículo.**

El sistema **LATCH** en el vehículo consta de un punto de anclaje de correa de sujeción superior, que no se usa con este sistema de seguridad para niño, y dos puntos de anclaje inferiores. En el Manual del propietario de algunos vehículos, se usa el término "ISOFIX". El sistema **LATCH** también se puede usar en las posiciones de asiento del vehículo equipadas con **ISOFIX**.

Si el vehículo viene con el sistema **LATCH**, los puntos de anclajes inferiores del vehículo pueden verse en las hendiduras del asiento. Si no están visibles, es posible que la posición de asiento esté marcada con un símbolo (fig. a) o un punto de color.

¿QUÉ ES EL SISTEMA LATCH?

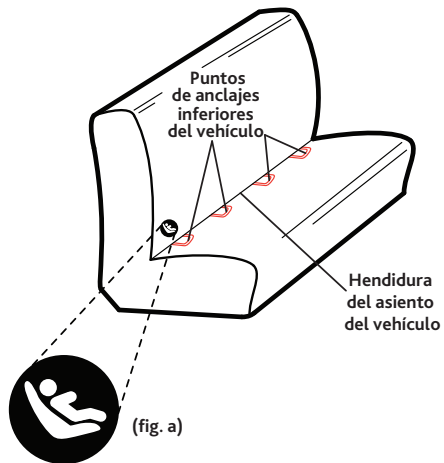

COMPONENTES DEL PORTABEBÉS

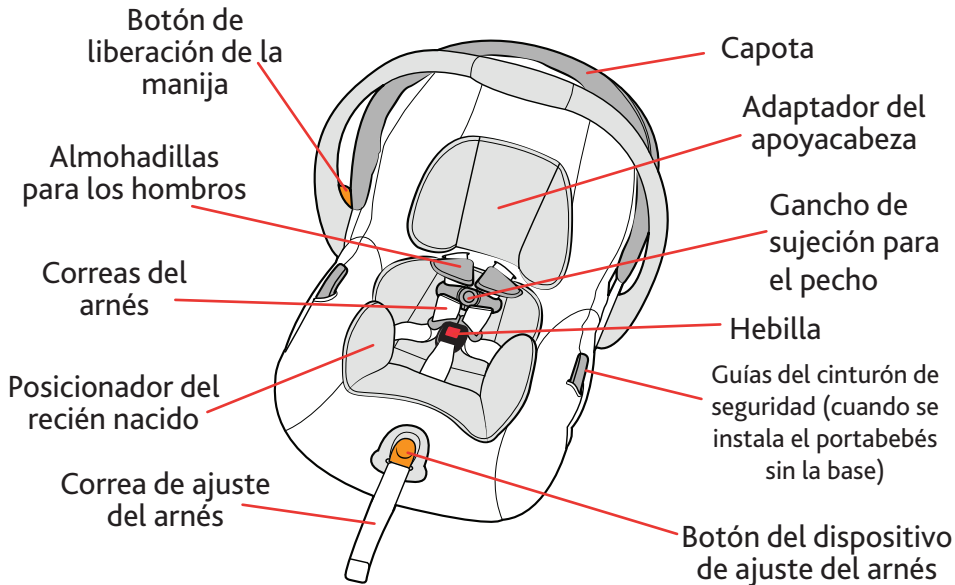

COMPONENTES DEL PORTABEBÉS

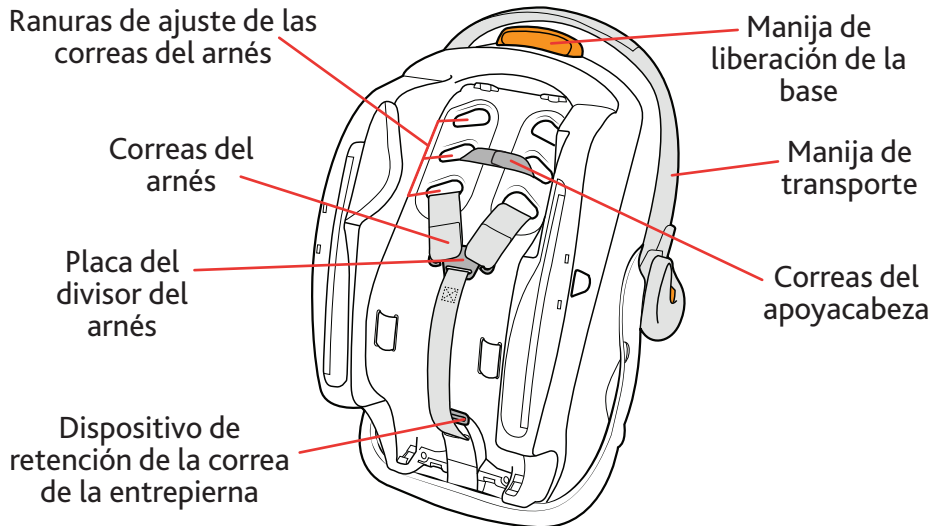

COMPONENTES DE LA BASE Y DEL SISTEMA LATCH

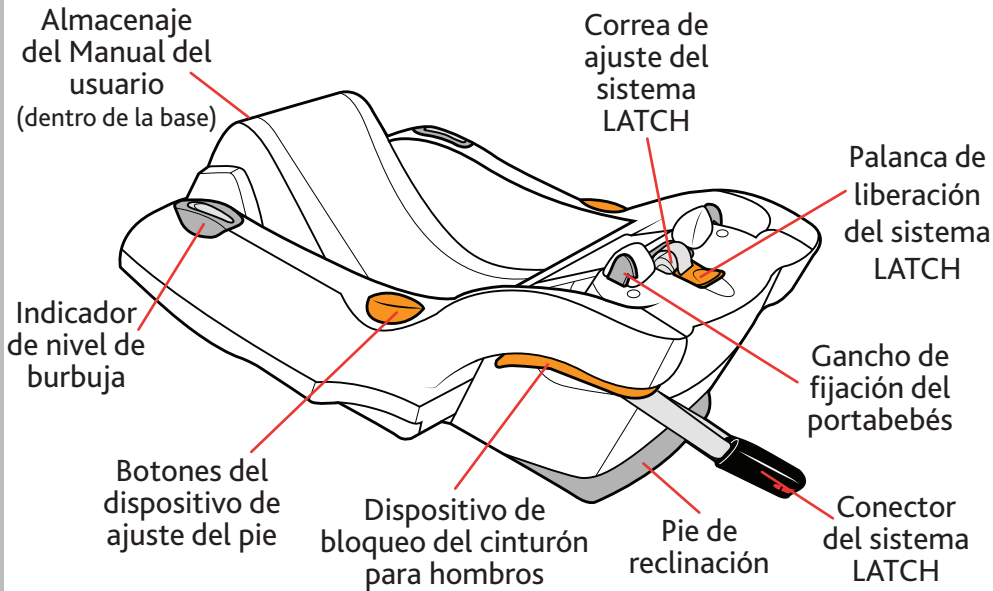

PÁGINA EN BLANCO INTENCIONALMENTE

REQUISITOS PARA LOS NIÑOS

REQUISITOS DE PESO:

Entre 4 y 30 libras (2 y 13.5 kg)

4 libras
(2 kg)

REQUISITOS DE PESO:

30 libras
(13.5 kg)Úselo con niños:

- Que pesen entre 4 y 30 libras (2 y 13.5 kg).
- Que tengan una altura inferior a 30 pulgadas (76 cm).
- Cuando la parte superior de la cabeza se encuentre al menos 1 pulgada debajo de la parte superior del respaldo del asiento.
- Cuando se puedan posicionar las correas del arnés en o justo debajo de los hombros del niño*.



Consulte Ajuste de la altura del arnés en la página 60.

⚠ En el caso de bebés prematuros, debe consultar al pediatra del bebé antes de usar este sistema de seguridad para niño. Un bebé prematuro puede tener dificultades para respirar u otros problemas médicos cuando se coloca en posición de sentado.

Instalación del sistema de seguridad para niño:

- *Instalación con la base continúa en la página 28.*
- *Instalación sin la base continúa en la página 50.*

INSTALACIÓN CON CONFIGURACIÓN DE LA BASE

⚠ Un bebé puede tener dificultades para respirar cuando se encuentra en la posición de sentado. Asegúrese de reclinar el asiento correctamente para que la cabeza del bebé no se caiga hacia delante. **No reclinar correctamente el sistema de seguridad para niño podría aumentar el riesgo del niño de sufrir lesiones graves o incluso la muerte.**

1



Consulte la página 16 para ver las “Posiciones de asiento del vehículo” antes de la instalación. Asegúrese de que el vehículo se encuentre sobre una superficie nivelada. Coloque la base en el asiento del vehículo seleccionado. Asegúrese de que no bloquee la hebilla del cinturón de seguridad del vehículo.

2

Busque el indicador de nivel con burbuja y ajuste el pie de inclinación presionando los botones de ajuste del pie y levante o baje la base hasta que la burbuja se encuentre entre las flechas en el indicador de nivel con burbuja **(2b)**.

Opciones de instalación:

- *Instalación con el sistema LATCH continúa en la página 30.*
- *Instalación con cinturón del regazo y para hombros continúa en la página 36.*
- *Instalación con cinturón del regazo únicamente continúa en la página 42.*

INSTALACIÓN CON CONFIGURACIÓN DE LA BASE

2b

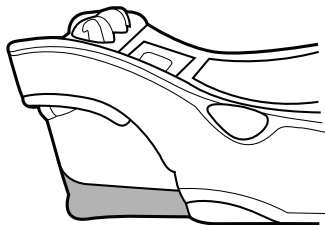
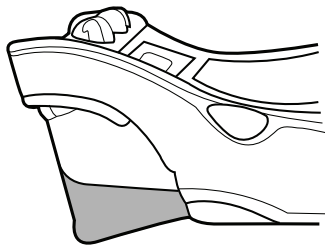
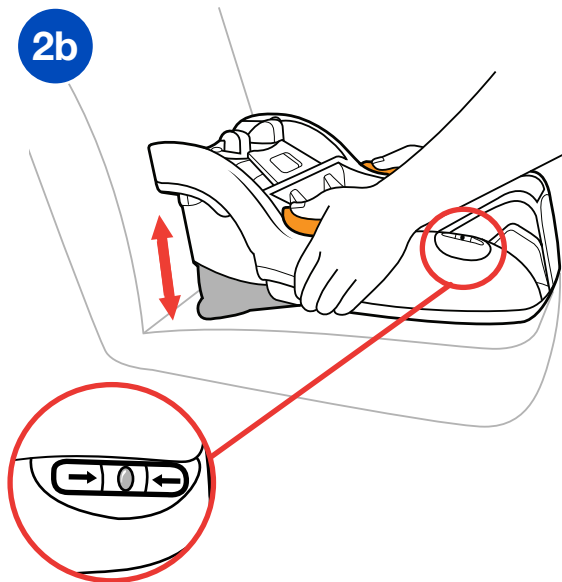

INSTALACIÓN CON EL SISTEMA LATCH

⚠ Guarde los conectores del sistema LATCH adecuadamente en los compartimientos cuando no los use para la instalación. Consulte la página 75.

⚠ Cuando realice una instalación con el sistema LATCH, el cinturón de seguridad que no se usa no se debe abrochar detrás del sistema de seguridad para niño, ya que esto hará que se active la parte inflable del cinturón.

- 1 Tire hacia arriba de la palanca de liberación del sistema LATCH y afloje las correas del sistema LATCH hasta su máxima extensión.
- 2 Ubique los compartimientos de almacenaje de los conectores del sistema LATCH. Quite ambos conectores del sistema LATCH.

INSTALACIÓN CON EL SISTEMA LATCH

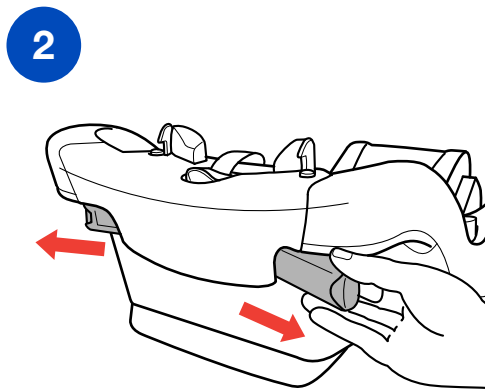
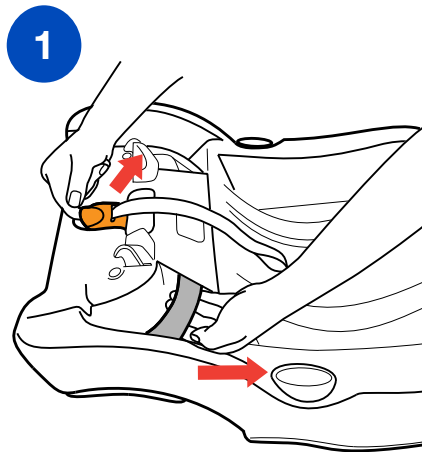

INSTALACIÓN CON EL SISTEMA LATCH

- 3 Encuentre las barras de anclaje del sistema LATCH en el vehículo. Fije ambos conectores del sistema LATCH a las barras de anclaje del sistema LATCH del vehículo.
- 4 Ajuste las correas del sistema LATCH tirando hacia arriba de la correa de ajuste del sistema LATCH mientras presiona la base con firmeza hacia el asiento del vehículo.

INSTALACIÓN CON EL SISTEMA LATCH

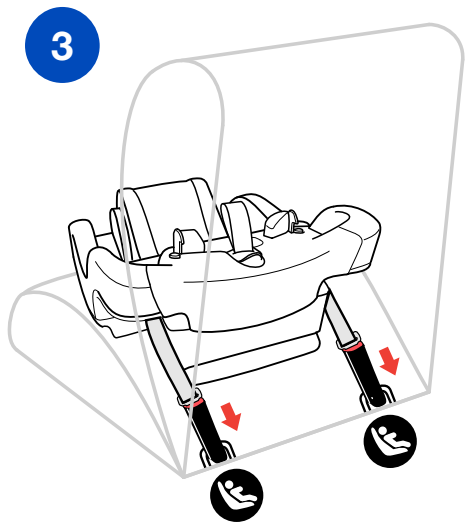

INSTALACIÓN CON EL SISTEMA LATCH

- 5** Enrolle la correa de ajuste del sistema LATCH y guárdela en la ranura de almacenaje de la correa, como se muestra.

REVISE SU TRABAJO

- ✓ Agarre la base de ambos lados y tire de lado a lado y hacia delante. La base no debería moverse más de 1" (25 mm) del respaldo del asiento del vehículo o de lado a lado.
- ✓ ¡Revise la instalación antes de cada uso!

Instalación del sistema de seguridad para niño:

- *Instalación continúa en la página 46.*

INSTALACIÓN CON EL SISTEMA LATCH

5

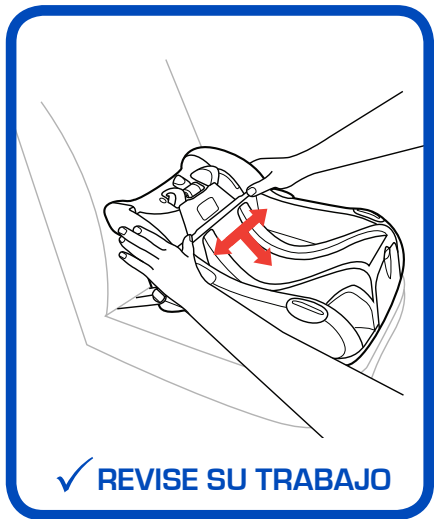
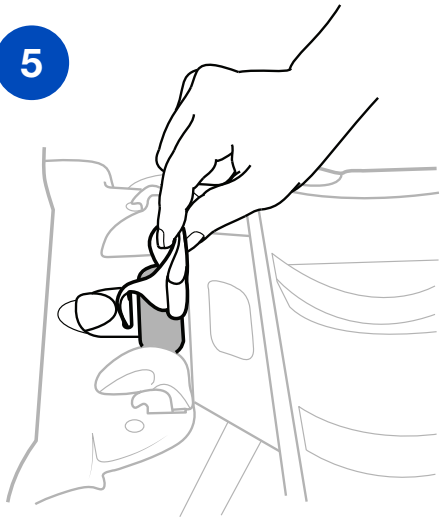

✓ REVISE SU TRABAJO

INSTALACIÓN CON CINTURÓN DEL REGAZO Y PARA HOMBROS

- 1 Pase el cinturón de seguridad del vehículo hacia arriba por la trayectoria del cinturón del lado de la base.
- 2 Tire hacia abajo del cinturón de seguridad del vehículo a través de la trayectoria del cinturón del lado opuesto a la base. Abroche el cinturón de seguridad del vehículo.

INSTALACIÓN CON CINTURÓN DEL REGAZO Y PARA HOMBROS

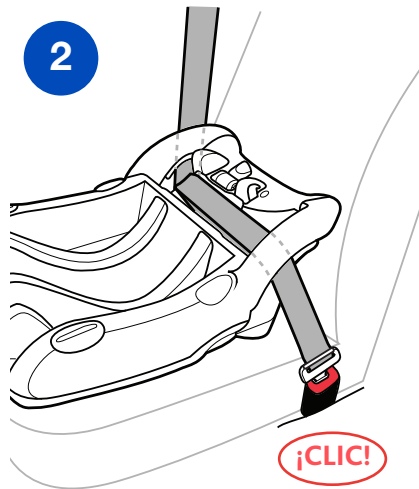
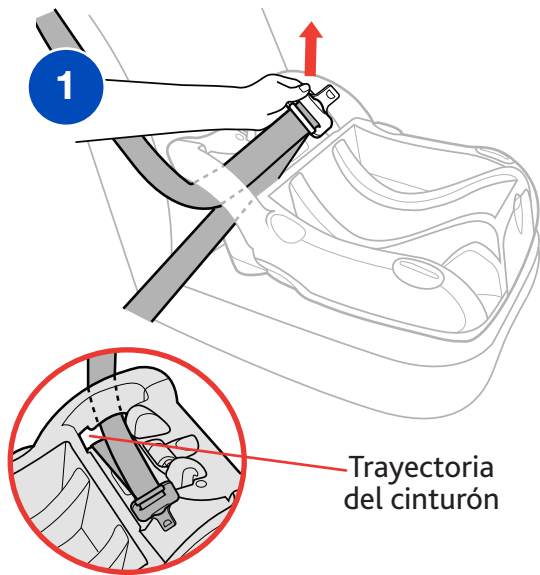

- 3 Mientras empuje hacia abajo sobre la base, tire hacia arriba del cinturón para hombros del vehículo para eliminar la flojedad del cinturón del regazo del vehículo.

INSTALACIÓN CON CINTURÓN DEL REGAZO Y PARA HOMBROS

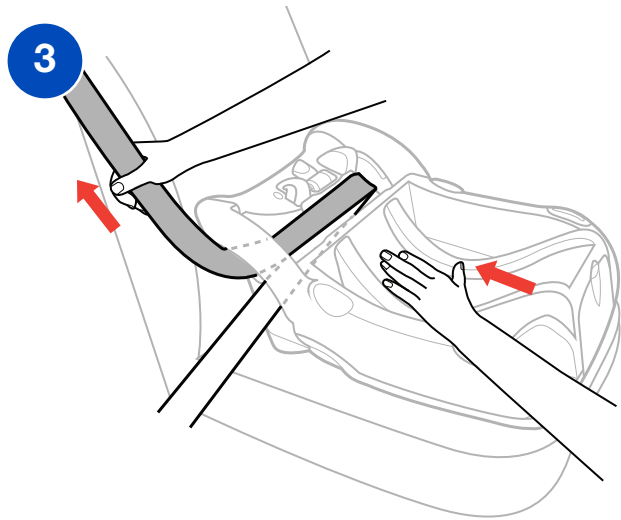

INSTALACIÓN CON CINTURÓN DEL REGAZO Y PARA HOMBROS

- 4 Mientras agarra con firmeza el cinturón para hombros, deslice la correa del cinturón para hombros con firmeza hacia el dispositivo de bloqueo del cinturón para hombros. Use siempre este dispositivo de bloqueo del lado opuesto a donde se abrocha el cinturón de seguridad del vehículo.

⚠ **NO** tire del cinturón para hombros después de colocarlo en la posición de bloqueo. Esto podría dañar el dispositivo de bloqueo y/o el cinturón del vehículo.

REVISE SU TRABAJO

- ✓ Agarre la base de ambos lados y tire de lado a lado y hacia delante. La base no debería moverse más de 1" (25 mm) del respaldo del asiento del vehículo o de lado a lado.
- ✓ ¡Revise la instalación antes de cada uso!

Instalación del sistema de seguridad para niño:

- *Instalación continúa en la página 46.*

INSTALACIÓN CON CINTURÓN DEL REGAZO Y PARA HOMBROS

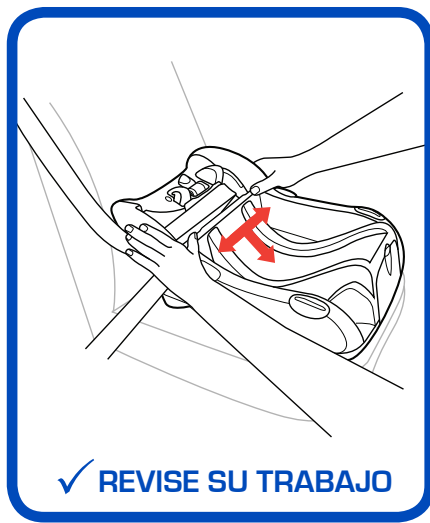
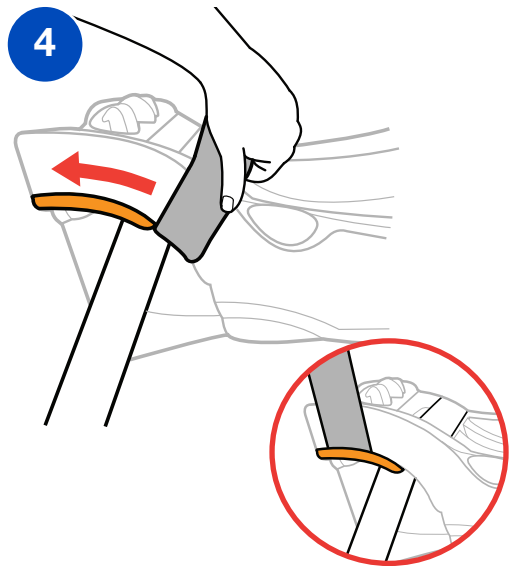

INSTALACIÓN CON LA BASE

INSTALACIÓN CON CINTURÓN DEL REGAZO ÚNICAMENTE

- 1 Pase el cinturón de seguridad del vehículo hacia arriba por la trayectoria del cinturón del lado de la base.
- 2 Tire del cinturón de seguridad del vehículo hacia abajo a través de la trayectoria del cinturón del lado opuesto a la base. Abroche el cinturón de seguridad del vehículo.

INSTALACIÓN CON CINTURÓN DEL REGAZO ÚNICAMENTE

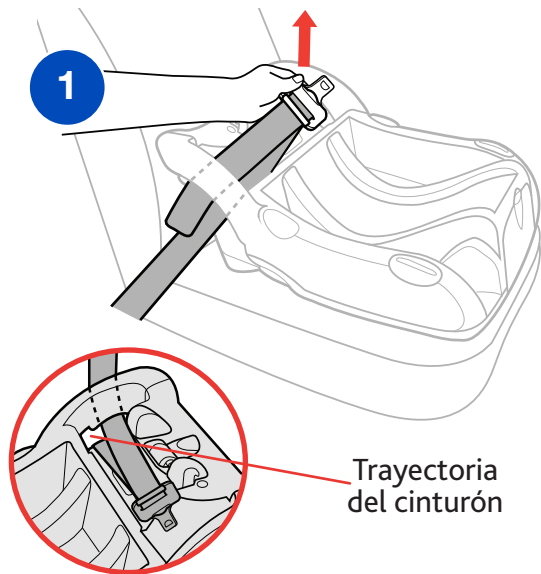

INSTALACIÓN CON CINTURÓN DEL REGAZO ÚNICAMENTE

- 3** Mientras empuja hacia abajo sobre la base, tire hacia arriba del extremo suelto del cinturón del regazo del vehículo para eliminar la flojedad.

REVISE SU TRABAJO

- ✓ Agarre la base de ambos lados y tire de lado a lado y hacia delante. La base no debería moverse más de 1" (25 mm) del respaldo del asiento del vehículo o de lado a lado.
- ✓ ¡Revise la instalación antes de cada uso!

Instalación del sistema de seguridad para niño:

- *Instalación continúa en la página 46.*

INSTALACIÓN CON CINTURÓN DEL REGAZO ÚNICAMENTE

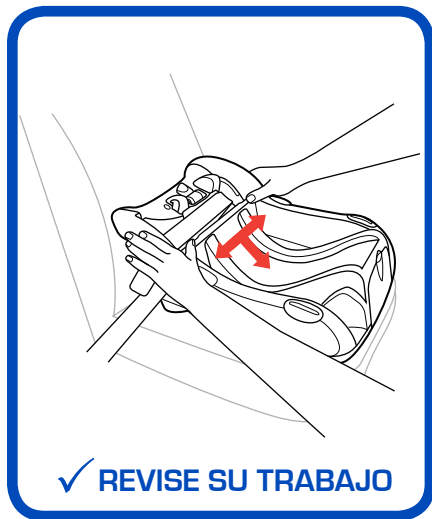
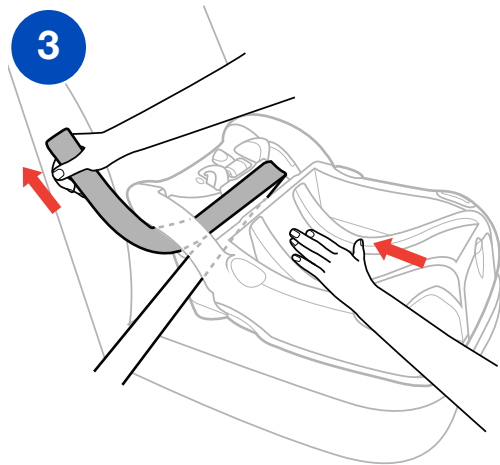

INSTALACIÓN DEL PORTABEBÉS EN LA BASE

- 1 Inserte el portabebés en la base.
- 2 Empuje hacia abajo sobre el portabebés para asegurarse de que se traben en los ganchos de sujeción del portabebés en la base.

INSTALACIÓN DEL PORTABEBÉS EN LA BASE

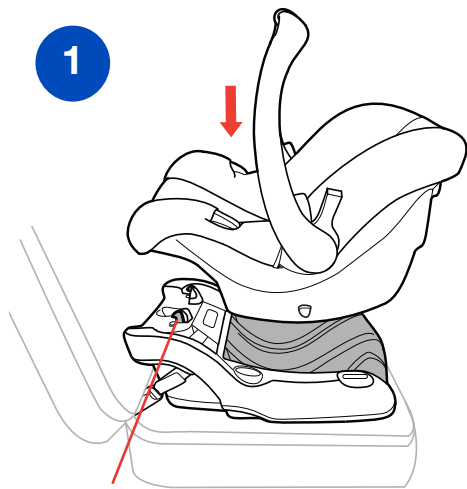

Gancho de
fijación del
portabebés



INSTALACIÓN DEL PORTABEBÉS EN LA BASE

- 3** Réviselo para asegurarse de que el portabebés esté apretadamente sujetado a la base.

⚠ SIEMPRE levante el portabebés para verificar que esté correctamente sujetado a la base.

REVISE SU TRABAJO

- ✓ Agarre la base de ambos lados y tire de lado a lado y hacia delante. El sistema de seguridad para niño no debería moverse más de 1" (25 mm) del respaldo del asiento del vehículo o de lado a lado.
- ✓ Asegúrese de que el sistema de seguridad para niño esté nivelado, observando que la burbuja en el indicador de nivel se encuentre entre las líneas del nivel. Asegúrese de que la cabeza del bebé no se incline hacia delante. Si es necesario, vuelva a ajustar la reclinación y repita los pasos de instalación para asegurarse de haber instalado correctamente el sistema de seguridad para niño.
- ✓ ¡Revise la instalación antes de cada uso!

INSTALACIÓN DEL PORTABEBÉS EN LA BASE

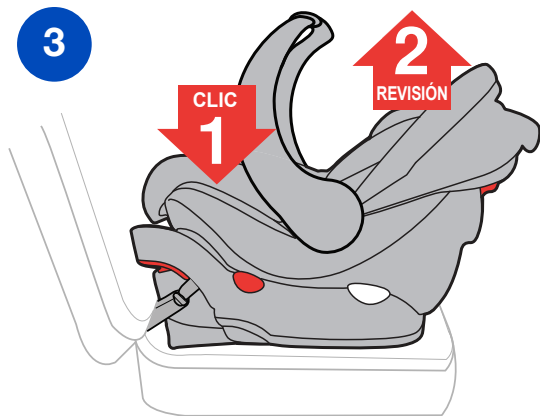

INSTALACIÓN SIN CONFIGURACIÓN DE LA BASE

⚠ Un bebé puede tener dificultades para respirar cuando se encuentra en la posición de sentado. Asegúrese de reclinar el asiento correctamente para que la cabeza del niño no se caiga hacia delante. **No reclinar correctamente el sistema de seguridad para niño podría aumentar el riesgo del niño de sufrir lesiones graves o incluso la muerte.**

⚠ **NUNCA** instale el sistema de seguridad para niño sin la base con un cinturón de seguridad del vehículo sin bloqueo. La instalación NO será segura. Consulte el Manual del propietario del vehículo para obtener información detallada sobre el cinturón de seguridad del vehículo.

1



Consulte la página 16 para ver las “Posiciones de asiento del vehículo” antes de la instalación. Asegúrese de que el vehículo se encuentre sobre una superficie nivelada. Coloque el sistema de seguridad para niño en el asiento del vehículo correspondiente y asegure al niño correctamente en el sistema de seguridad para niño (Consulte Sujeción del niño en la página 64). Asegúrese de que no bloquee la hebilla del cinturón de seguridad del vehículo.

2

Coloque el sistema de seguridad para niño de manera tal que la línea de nivel (situada en la etiqueta del asiento) esté **NIVELADA** con el piso.

3

Si es necesario, use una toalla enrollada para nivelar el sistema de seguridad para niño adecuadamente.

Opciones de instalación:

- *Instalación con cinturón del regazo y para hombros continúa en la página 52.*
- *Instalación con cinturón del regazo únicamente continúa en la página 56.*

INSTALACIÓN SIN CONFIGURACIÓN DE LA BASE

2

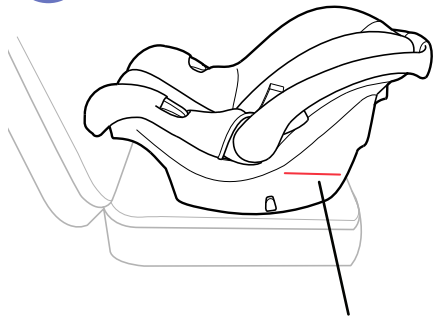

Línea de nivel
(etiqueta del asiento)

3

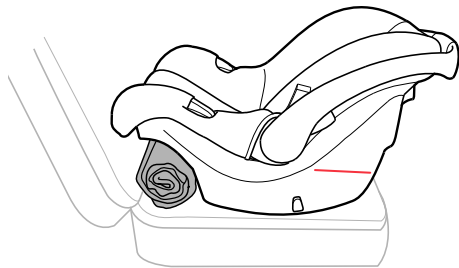

INSTALACIÓN CON CINTURÓN DEL REGAZO Y PARA HOMBROS

- 1 Pase el cinturón de seguridad del vehículo hacia arriba y deslícelo por la guía del cinturón de seguridad del lado del sistema de seguridad para niño.
- 2 Tire del cinturón de seguridad del vehículo hacia abajo y deslícelo por la guía del cinturón de seguridad del lado opuesto al sistema de seguridad para niño. Abroche el cinturón de seguridad del vehículo. Tire para sacar toda la cincha del cinturón para hombros y active el modo de bloqueo del cinturón de seguridad del vehículo. Si el cinturón no se bloquea, no use esa posición de asiento para instalar el portabebés.

INSTALACIÓN CON CINTURÓN DEL REGAZO Y PARA HOMBROS

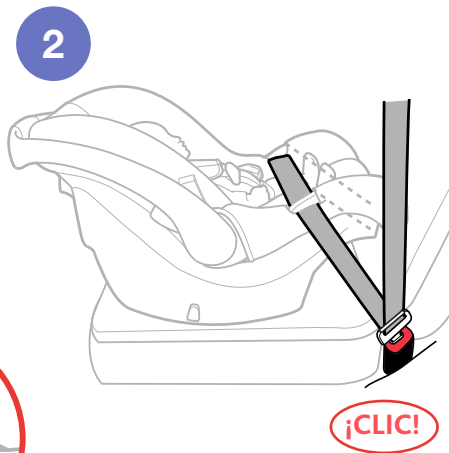
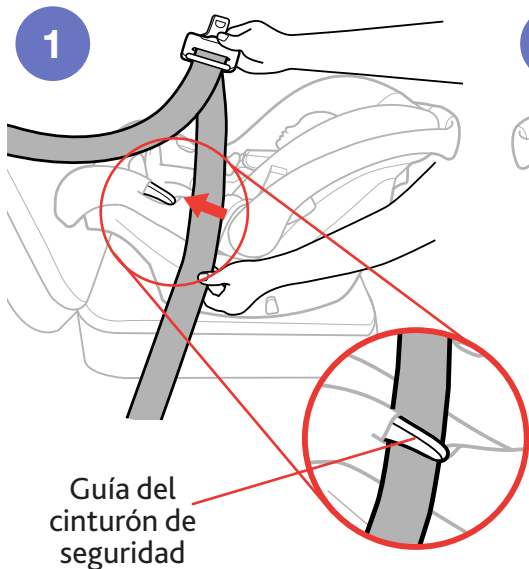

INSTALACIÓN CON CINTURÓN DEL REGAZO Y PARA HOMBROS

Coloque el cinturón de seguridad del vehículo en el modo de bloqueo. Consulte el Manual del propietario del vehículo para obtener más información. Se puede usar una toalla enrollada debajo del borde delantero del portabebés, si es necesario, para ajustar el ángulo del portabebés. El ángulo es el correcto cuando la línea de nivelación del portabebés esté nivelada con el piso.

- 3** Mientras empuje hacia abajo sobre el portabebés, tire hacia arriba del cinturón para hombros del vehículo para eliminar la flojedad del cinturón del regazo del vehículo.

REVISE SU TRABAJO

- ✓ Agarre el sistema de seguridad para niño de ambos lados y tire de lado a lado y hacia delante. El sistema de seguridad para niño no debería moverse más de 1" (25 mm) del respaldo del asiento del vehículo o de lado a lado.
- ✓ Asegúrese de que el sistema de seguridad para niño esté nivelado. Asegúrese de que la cabeza del bebé no se incline hacia delante. Si es necesario, vuelva a ajustar la reclinación y repita los pasos de instalación para asegurarse de haber instalado correctamente el sistema de seguridad para niño.
- ✓ ¡Revise la instalación antes de cada uso!

INSTALACIÓN CON CINTURÓN DEL REGAZO Y PARA HOMBROS

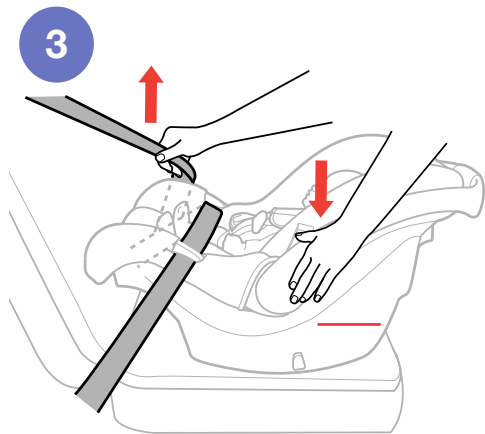

INSTALACIÓN CON CINTURÓN DEL REGAZO ÚNICAMENTE

- 1 Pase el cinturón de seguridad del vehículo hacia arriba y deslícelo por la guía del cinturón de seguridad del lado del sistema de seguridad para niño.
- 2 Tire hacia abajo del cinturón de seguridad del vehículo hacia abajo y deslícelo por la guía del cinturón de seguridad del lado opuesto al sistema de seguridad para niño. Abroche el cinturón de seguridad del vehículo.

INSTALACIÓN CON CINTURÓN DEL REGAZO ÚNICAMENTE

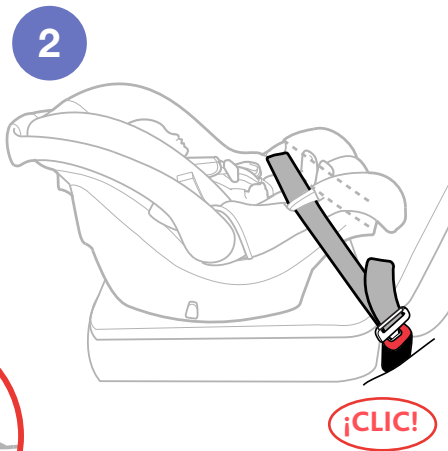
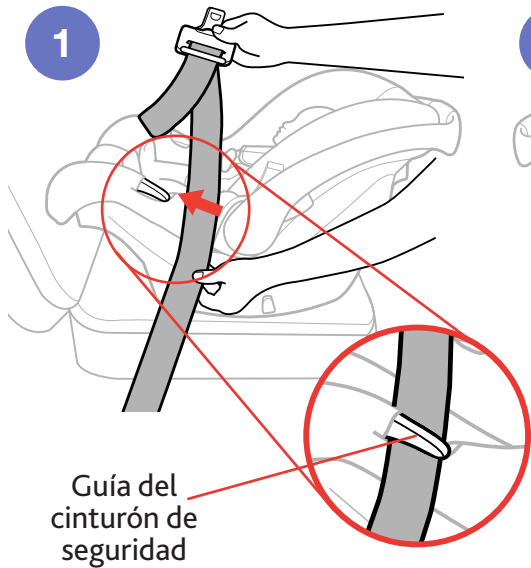

INSTALACIÓN CON CINTURÓN DEL REGAZO ÚNICAMENTE

Coloque el cinturón de seguridad del vehículo en el modo de bloqueo. Consulte el Manual del propietario del vehículo para obtener más información. Se puede usar una toalla enrollada debajo del borde delantero del portabebés, si es necesario, para ajustar el ángulo del portabebés. El ángulo es el correcto cuando la línea de nivelación del portabebés esté nivelada con el piso.

3

Mientras empuje hacia abajo sobre el sistema de seguridad para niño, tire del extremo suelto del cinturón del regazo del vehículo para eliminar la flojedad.

REVISE SU TRABAJO

- ✓ Agarre el sistema de seguridad para niño de ambos lados y tire de lado a lado y hacia delante. El sistema de seguridad para niño no debería moverse más de 1" (25 mm) del respaldo del asiento del vehículo o de lado a lado.
- ✓ Asegúrese de que el sistema de seguridad para niño esté nivelado. Asegúrese de que la cabeza del bebé no se incline hacia delante. Si es necesario, vuelva a ajustar la reclinación y repita los pasos de instalación para asegurarse de haber instalado correctamente el sistema de seguridad para niño.
- ✓ ¡Revise la instalación antes de cada uso!

INSTALACIÓN CON CINTURÓN DEL REGAZO ÚNICAMENTE

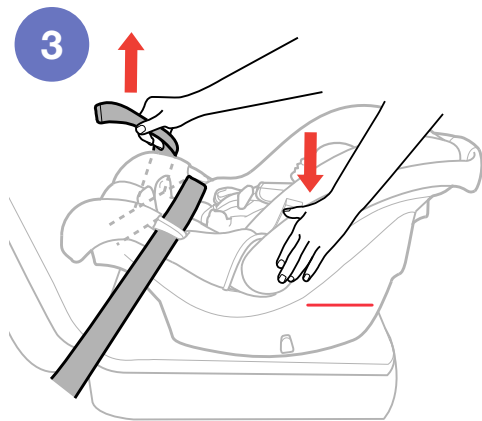

AJUSTE DE LA ALTURA DEL ARNÉS

- 1 Con el niño correctamente sentado en el portabebés, contra la parte posterior e inferior de este y no encorvado, encuentre la ranura de ajuste de la correa del arnés más cercana EN o JUSTO DEBAJO de la parte superior de los hombros del niño.
- 2 Quite al niño del portabebés y afloje las correas del arnés. De vuelta el portabebés y encuentre la placa del divisor. Desenganche una de las correas del arnés de la placa del divisor.

AJUSTE DE LA ALTURA DEL ARNÉS

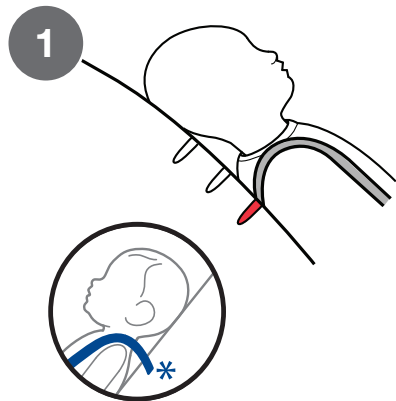

EN O JUSTO DEBAJO

Placa del
divisor

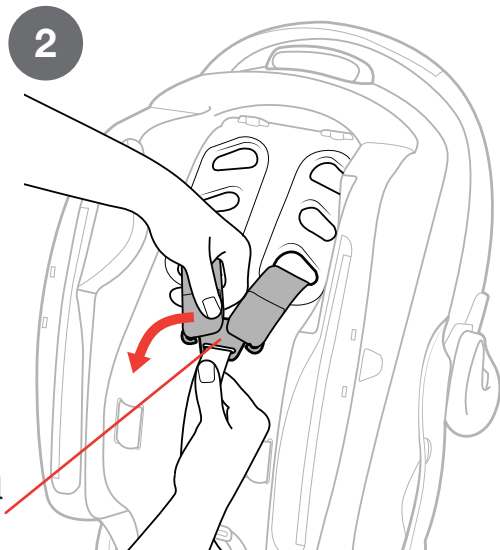

AJUSTE DE LA ALTURA DEL ARNÉS

- 3 Tire de la correa del arnés a través de la parte delantera del portabebés. Luego, vuelva a pasar la correa del arnés por la ranura de ajuste de la correa del arnés deseada.
- 4 Vuelva a enganchar la correa del arnés a la placa del divisor. **Repita los pasos 1 a 4 de Ajuste de la altura del arnés para la otra correa del arnés.** Asegúrese de que ambas correas del arnés se encuentren a la misma altura, como se muestra.

⚠ ADVERTENCIA: Asegúrese de que las correas del arnés **NO** se doblen y que ambas correas del arnés estén apretadamente sujetadas a la placa del divisor.

AJUSTE DE LA ALTURA DEL ARNÉS



SUJECIÓN DEL NIÑO CON EL ARNÉS

Para que los bebés más pequeños quepan mejor en el portabebés, es posible que sea necesario usar el posicionador del recién nacido provisto. Consulte la página 76 para obtener más detalles.

- 1 Presione el botón del ajustador y tire de ambas correas del arnés para aflojar el arnés.
- 2 Presione el botón de la hebilla y suelte ambas lengüetas de la hebilla.
- 3 Separe el gancho de sujeción para el pecho y las correas del arnés. Coloque al niño en el portabebés en la posición de sentado.

El niño debe estar apoyado sobre el respaldo y la parte inferior del portabebés. Asegúrese de que no quede encorvado.

SUJECIÓN DEL NIÑO CON EL ARNÉS

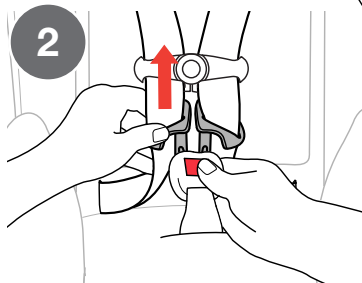
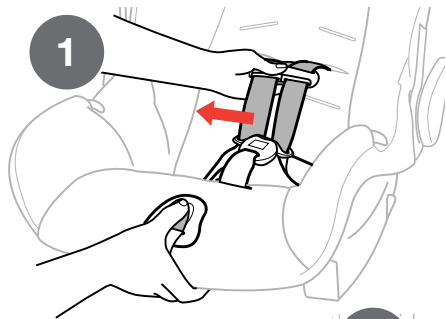

SUJECIÓN DEL NIÑO CON EL ARNÉS

- 4 Asegúrese de que las correas del arnés queden EN o JUSTO DEBAJO de la parte superior de los hombros del niño. De lo contrario, consulte la página 60 para ver la sección Ajuste de la altura del arnés.

⚠ NUNCA use ropa o frazadas que interfieran con la sujeción o el ajuste del arnés. Un niño sin sujetarse podría salir expulsado durante un giro brusco, una frenada repentina o una colisión.

- 5 Tire las correas del arnés sobre los hombros del niño y tire las correas del regazo alrededor de la cintura del niño.

Nunca coloque a un niño en el portabebés vestido con ropa gruesa o con mucha ropa. Esto puede impedir el ajuste adecuado del arnés alrededor del niño.

SUJECIÓN DEL NIÑO CON EL ARNÉS

4

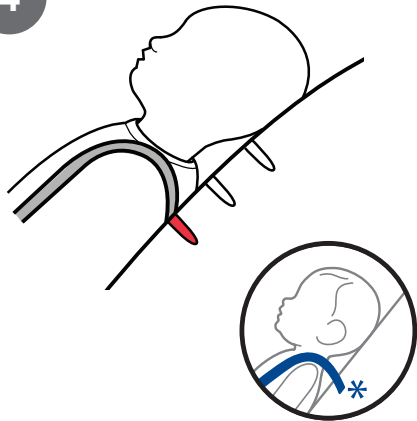

EN O JUSTO DEBAJO

5

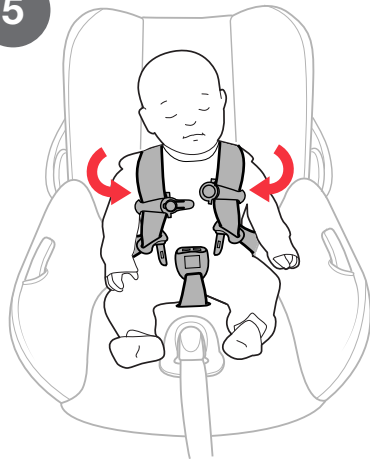

SUJECIÓN DEL NIÑO CON EL ARNÉS

- 6 Inserte cada una de las lengüetas de la hebilla en la hebilla del arnés; debe escuchar un clic **(6a)**. Tire hacia arriba con firmeza de ambas lengüetas de la hebilla para asegurarse de que estén apretadamente enganchadas **(6b)**.
- 7 Sujete el gancho de sujeción para el pecho utilizando la conexión a presión para juntar los dos costados.

Las correas del arnés deben estar rectas, no dobladas, y deben colocarse sobre los hombros del niño.

SUJECIÓN DEL NIÑO CON EL ARNÉS

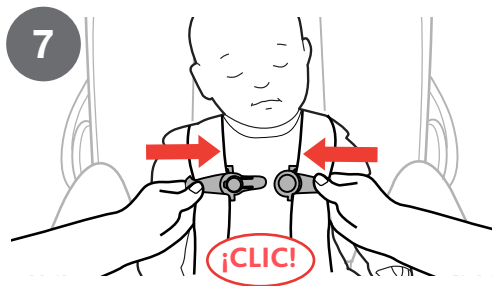
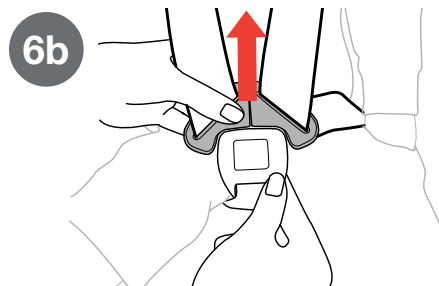
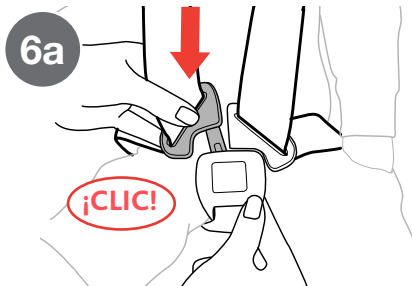

SUJECIÓN DEL NIÑO CON EL ARNÉS

Tire de la correa sobrante por las lengüetas de la hebilla para que el arnés quede bien ajustado en los muslos del niño.

- 8 Ajuste el arnés tirando lentamente de la correa de ajuste del arnés mientras tira hacia arriba de ambas correas para hombros para eliminar la flojedad de la parte inferior **(8a)**. Asegúrese de que el niño tenga bien ajustadas las correas del arnés. Si puede doblar la correa del arnés en los hombros del niño, esto significa que el arnés está demasiado suelto **(8b)**. Si las correas del arnés están demasiado sueltas, tire más de la correa de ajuste del arnés.
- 9 Mueva las almohadillas para los hombros hasta alcanzar los hombros del niño. Deslice el gancho de sujeción para el pecho hasta el centro del pecho del niño, al nivel de las axilas.

⚠ ADVERTENCIA: Si el arnés del niño no está bien ajustado alrededor del niño, este podría salir expulsado durante un giro brusco, una frenada repentina o una colisión, lo que provocaría lesiones graves o la muerte.

SUJECIÓN DEL NIÑO CON EL ARNÉS

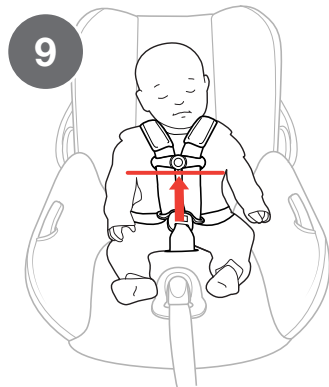
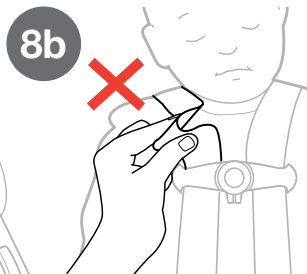
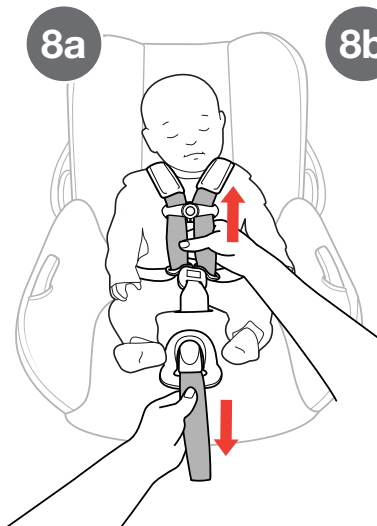

LISTA DE VERIFICACIÓN DE SUJECIÓN DEL NIÑO

- ✓ Las correas del arnés deben estar bien ajustadas. Si puede doblar la correa en los hombros, esto significa que el arnés está demasiado suelto. Si la correa está bien ajustada, no debe haber ningún flojedad. Queda relativamente en línea recta sin quedar caída. No ejerce presión sobre el cuerpo del niño ni lo fuerza en una posición que no sea natural.

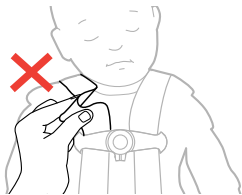

- ✓ Para asegurarse de que los bebés más pequeños estén mejor sujetos, es posible que necesite el posicionador del recién nacido. Nunca coloque una almohadilla adicional debajo o detrás del niño. Solo use el posicionador del recién nacido. Nunca use el posicionador del recién nacido si el niño pesa más de 11 libras.
- ✓ Las correas deben estar rectas, no dobladas, y deben colocarse en el centro de la parte superior de los hombros del niño.
- ✓ Revise la altura de las correas del arnés: Coloque las correas del arnés en o justo debajo de los hombros del niño.



LISTA DE VERIFICACIÓN DE SUJECIÓN DEL NIÑO

- ✓ Revise la posición del gancho de sujeción para el pecho: Este se debe centrar en el pecho del niño, al nivel de las axilas.
- ✓ Nunca asegure a un niño en el portabebés vestido con ropa gruesa o con mucha ropa. Esto puede impedir el ajuste adecuado del arnés alrededor del niño.
- ✓ Nunca coloque a un niño envuelto en una frazada en el portabebés. Para mantenerlo caliente, coloque una frazada sobre el niño DESPUÉS de haber sujetado y ajustado adecuadamente el arnés alrededor del niño.



El niño NO debe llevar ropa gruesa

MANIJA DE LIBERACIÓN DE LA BASE

LIBERE EL PORTABEBÉS DE LA BASE:

Para desenganchar el portabebés de la base, presione la manija de liberación de la base en la parte posterior del portabebés y, luego, levante la manija de transporte.

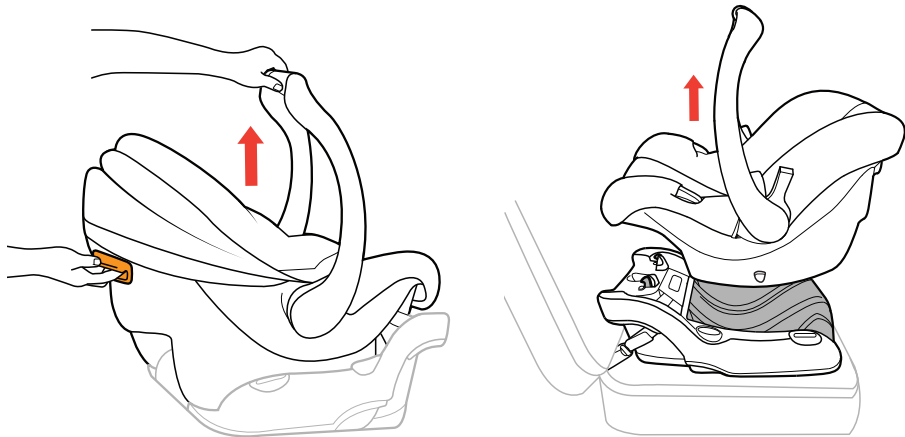

ALMACENAJE DEL SISTEMA LATCH

⚠ Guarde los conectores del sistema LATCH correctamente en los compartimientos cuando no los use para la instalación.

Guarde ambos conectores del sistema LATCH en los compartimientos de ambos lados de la base cuando no los use.

- 1** Inserte los conectores del sistema LATCH en los compartimientos de almacenaje de los conectores del sistema LATCH.
- 2** Tire de la correa de ajuste del sistema LATCH para fijar los conectores del sistema LATCH en los compartimientos.
- 3** Enrolle la correa de ajuste del sistema LATCH y guárdela en la ranura de almacenaje para la correa de ajuste.

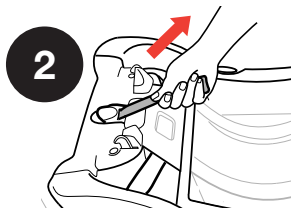
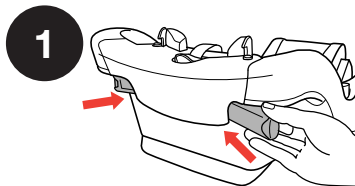

POSICIONADOR DE RECIÉN NACIDO

⚠ ADVERTENCIA: Use solamente el POSICIONADOR DE RECIÉN NACIDO proporcionado para bebés que pesen entre 4 y 11 libras (2 y 5 kg).

Para asegurarse de que los bebés más pequeños estén mejor sujetos, es posible que necesite el posicionador del recién nacido. **NO** use ningún otro posicionador del recién nacido ni almohadas. Solo use el proporcionado por Chicco para este sistema de seguridad para niño.

- 1** Coloque el posicionador del recién nacido en el asiento del portabebés. Luego tire de la hebilla a través de la ranura en la parte inferior del posicionador del recién nacido.
- 2** Tire de ambas correas del arnés sobre los paneles laterales del posicionador del recién nacido.
- 3** Empuje con firmeza el posicionador del recién nacido hacia el portabebés para asegurarse de que esté correctamente colocado contra el respaldo del área de asiento.

POSICIONADOR DE RECIÉN NACIDO

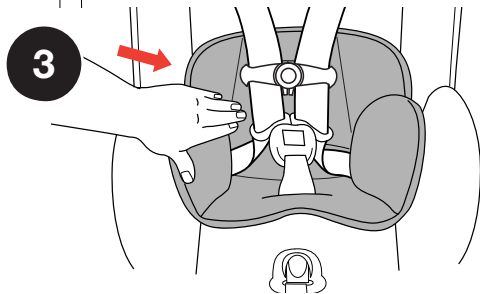
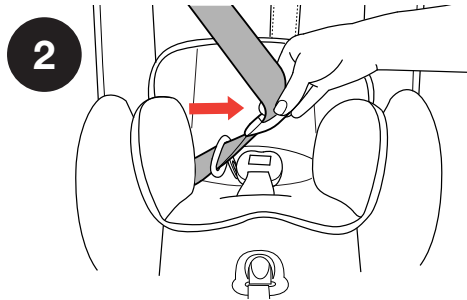
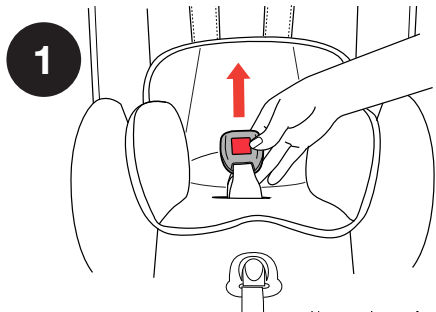

ADAPTADOR DEL APOYACABEZA

Para brindar soporte para la cabeza a los bebés más pequeños, se puede usar el adaptador del apoyacabeza. Se puede usar el adaptador del apoyacabeza con o sin el posicionador del recién nacido.

- 1 Para instalar el adaptador del apoyacabeza, pase las correas del apoyacabeza por las ranuras de ajuste de la correa del arnés situadas en el respaldo del asiento.
- 2 Enganche juntas las correas de gancho y bucle.

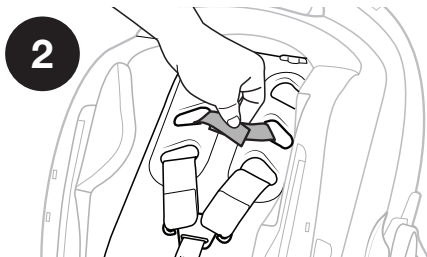
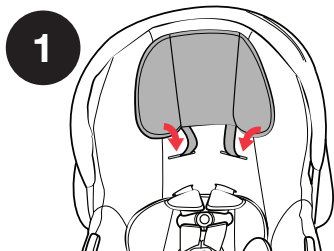

⚠ NUNCA use el adaptador del apoyacabeza con el arnés en las ranuras superiores. El adaptador del apoyacabeza podría interferir con el ajuste del arnés.

POSICIONES DE LA MANIJA

Para ajustar la manija, presione ambos botones de liberación de la manija y gírela. Hay 3 posiciones:

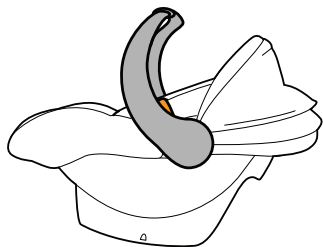

Posición de transporte

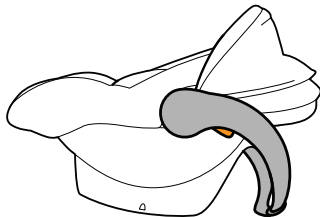

Posición fija

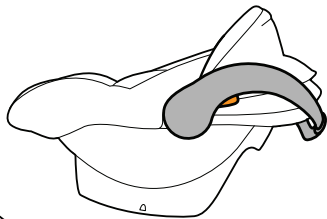

Posición oscilante

CAPOTA

CÓMO AJUSTAR LA CAPOTA:

Se puede ajustar la capota girándola hacia delante o hacia atrás.

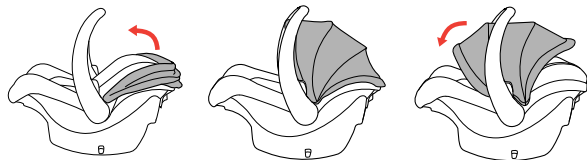

CÓMO QUITAR LA CAPOTA:

- 1 Retraiga la tela y presione el botón situado en el montaje de la capota y tire hacia arriba para quitarla. Repita el paso en el otro lado.

CÓMO COLOCAR LA CAPOTA:

- 2 Vuelva a enganchar ambos montajes de la capota en las ranuras de los costados del portabebés.

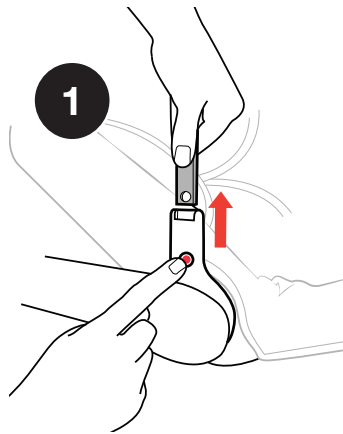

Cuando viaje con un niño en avión, Chicco le recomienda llevar el portabebés con usted para poder usarlo con el niño. No solo lo protegerá durante el despegue, el aterrizaje y las turbulencias, sino que también le permitirá a su niño estar más cómodo.

- Este sistema de seguridad para niño está certificado para usarse en aviones. Póngase en contacto con la aerolínea antes de viajar para obtener información sobre la política de sistemas de seguridad para niño.
- Use este sistema de seguridad para niño únicamente en los asientos del avión ORIENTADOS HACIA DELANTE.
- Instale el portabebés en un avión de la misma manera que en un vehículo usando un cinturón del regazo del vehículo. Consulte la sección sobre Instalación sin base con cinturón del regazo ÚNICAMENTE en la página 56.

LIMPIEZA Y MANTENIMIENTO

⚠ NO USE LEJÍA, solventes ni limpiadores domésticos, ya que pueden debilitar los componentes plásticos y las correas.

⚠ NO USE JABONES NI LUBRICANTES en la hebilla o en los accesorios del sistema LATCH. Estos pueden provocar que funcionen incorrectamente.

- **Puede quitar las manchas de la tela, lavarla a mano o lavarla en lavarropas:** Lávela a mano con agua y jabón leve, o en lavarropas con agua fría en un ciclo delicado con detergente leve. Cuélguela para que se seque.

⚠ NUNCA use el sistema de seguridad para niño sin la almohadilla del asiento.

Para ver las instrucciones sobre cómo quitar la tela, visite el sitio web de Chicco en www.chiccousa.com o llame al 1-877-424-4226.

- **Limpieza de las almohadillas para los hombros:** Lávelas a mano con agua y jabón leve. Cuélguelas para que se sequen.
- **Limpieza de los componentes plásticos:** Límpielos con una esponja con agua tibia y jabón leve. Séquelos con una toalla.

LIMPIEZA Y MANTENIMIENTO

- **Limpieza del arnés:**

Límpielo con una esponja con agua tibia y jabón leve. Déjelo secar al aire. **NO lo lave en el lavarropas.**

⚠ NO USE el sistema de seguridad para niño si hay alguna parte del arnés dañada. Para quitar e instalar correctamente las correas del arnés, visite el sitio web de Chicco en www.chiccousa.com o llame al 1-877-424-4226.

- **Limpieza de las correas del sistema LATCH:**

Las correas del sistema LATCH no se pueden reemplazar. Límpielas con una esponja con agua tibia y jabón leve. Déjelas secar al aire.

- **Limpieza de la hebilla y los accesorios del sistema LATCH:**

Límpielos con una esponja con agua tibia y jabón leve. Si la hebilla está sucia, quítela y lávela en una taza con agua tibia. Déjela secar al aire.



NO quite las correas del sistema LATCH ni las correas de ajuste del arnés. Para obtener información adicional, visite el sitio web de Chicco en www.chiccousa.com o llame al 1-877-424-4226.

